

Honeywell Home



Color Touchscreen
Programmable
Thermostat

RTH9585WF1012

Smart Series

User Guide

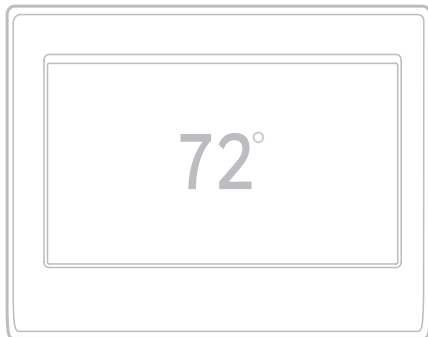

Read and save these instructions.

For help please visit
honeywellhome.com

 **Find rebates:** HoneywellHome.com/Rebates

In the box you will find

- Thermostat
- Thermostat ID Card
- Wallplate
- Wire labels
- Screws and anchors
- User Guide
- Quick Start Guide
- C-wire adapter and C-wire addendum

Features of your thermostat

With your new thermostat, you can:

- Connect to the Internet to monitor and control your heating/cooling system.
- View and change your heating/cooling system settings.
- View and set temperature and schedules.
- Receive alerts via email and get automatic upgrades.
- View outdoor temperature and humidity (requires Wi-Fi set up and registration).





Welcome





Congratulations on your purchase of a color touchscreen programmable thermostat. When registered to Total Connect Comfort, you can remotely monitor and control the heating and cooling system in your home or business—you can stay connected to your comfort system wherever you go.

Total Connect Comfort is the perfect solution if you travel frequently, own a vacation home, a business, or manage an investment property or if you are simply looking for peace of mind.

 This thermostat works with common 24 volt systems such as forced air, hydronic, heat pump, oil, gas, and electric. It will not work with millivolt systems, such as a gas fireplace, or with 120/240 volt systems such as baseboard electric heat.

 **MERCURY NOTICE:** Do not place your old thermostat in the trash if it contains mercury in a sealed tube. Contact the Thermostat Recycling Corporation at www.thermostat-recycle.org or 1-800-238-8192 for information on how and where to properly and safely dispose of your old thermostat.

 **CAUTION: ELECTRONIC WASTE NOTICE.** The product should not be disposed of with other household waste. Check for the nearest authorized collection centers or authorized recyclers. The correct disposal of end-of-life equipment will help prevent negative consequences for the environment and human health.

 **NOTICE:** To avoid possible compressor damage, do not run air conditioner if the outside temperature drops below 50°F (10°C).

Need help?

Visit honeywellhome.com/wifi-thermostat or call 1-855-733-5465 for assistance before returning the thermostat to the store.

Table of contents

About your new thermostat

- Home screen quick reference 1
- Business screen quick reference..... 2

Installation

- Installing your thermostat..... 3
- Connecting to your Wi-Fi network.... 10
- Registering your thermostat online... 13

Operation

- Setting the time/date 15
- Setting the fan..... 15
- Selecting system mode 16
- Preset energy-saving schedules..... 16
- Adjusting program schedules 17
- Overriding schedules–home..... 18
- Overriding schedules–business..... 18
- Viewing equipment status 19
- Setting vacation hold–home 19
- Setting holiday/event schedules–
business..... 20
- Setting custom events–business..... 20

- Setting holiday schedule–business... 21
- Setting holiday override–business ... 22
- Initiating occupancy mode–business.. 22
- Customizing screen color..... 23
- Setting preferences 23
- Cleaning the thermostat screen 24
- Adjusting security settings 24
- Software updates..... 25
- Unregistering your thermostat..... 25
- Smart Response Technology..... 25
- Pre-occupancy purge..... 26
- Compressor protection..... 26
- Auto changeover 26
- Setting advanced preferences..... 28
- Changing system setup 28

Appendices

- Frequently asked questions 30
- Getting help and responding to
alerts..... 31
- Troubleshooting 32
- Limited warranty 34

Quick reference: home use

FAN. Select fan mode.

HOME. Touch to display Home screen.

Current time.

Outdoor conditions.
Outdoor temperature and humidity appear after registration.

Current status.
Shows system mode (heat/cool).

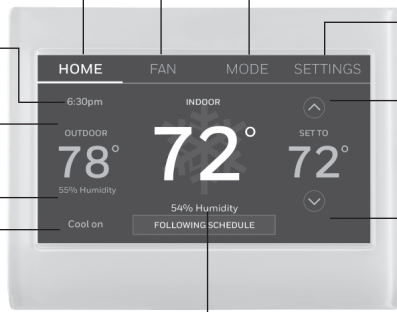

MODE. Select system mode (heat, cool, auto, em heat).

SETTINGS. Touch to display options. Start here to set a program schedule.

Current setting. Change temperature setting and select temporary or permanent hold.

Indoor conditions.
Shows indoor temperature and humidity.

Quick reference: business use

FAN. Select fan mode.

HOME. Touch to display Home screen.

Current time.

Outdoor conditions.
Outdoor temperature and humidity appear after registration.

Current status.
Shows system mode (heat/cool).

Override. Touch to temporarily override the program schedule.

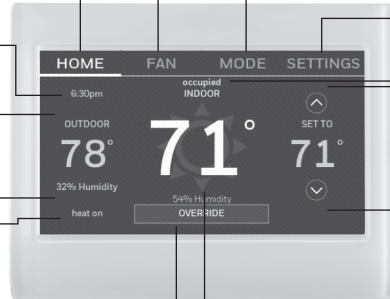

MODE. Select system mode (heat, cool, auto, em heat).

SETTINGS. Touch to display options. Start here to set a program schedule.

Thermostat location.
Quickly identify which thermostat is in control of a specific area.

Current setting.
Change temperature setting and select temporary or permanent hold.

Indoor conditions.
Shows indoor temperature and humidity.

Setting up your thermostat

Setting up your programmable touchscreen thermostat is easy. It is preprogrammed and ready to go as soon as it is installed and registered.

- ① Install your thermostat.
- ② Connect it to your home wireless network.
- ③ Register online for remote access.



Before you begin, you may want to watch a brief installation video. Use the QR Code* at the front of this guide, or go to honeywellhome.com/wifi-thermostat

Installing your thermostat

You might need the following tools to install this thermostat:

- No. 2 Phillips screwdriver
- Pen
- Pencil
- Level (optional)
- Drill and bits (3/16" for drywall, 7/32" for plaster) (optional)
- Hammer (optional)
- Electrical tape (optional)

- 1 Switch OFF power to your heating/cooling system.

Important! To protect your equipment, switch OFF the power to your heating/cooling system at the breaker box or the system switch.

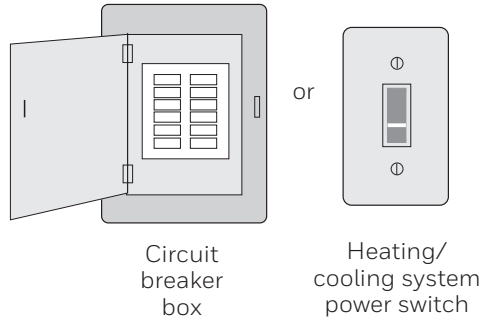

- 2 Remove old thermostat faceplate and leave wires connected.



- 2a Take a picture of the wire connections for later reference.



Note: You will need a picture of your wire connections to wire the new thermostat.



- 2b If no wire is connected to a terminal labeled C or no C terminal exists on the old thermostat, view the Alternate Wiring videos at honeywellhome.com/wifi-thermostat or reference the C-wire addendum in the box.

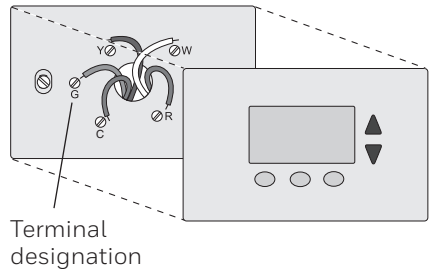

Important! C wire is required and is the power source for your thermostat. Without a C wire, your thermostat will not power up.



If you have an older thermostat with a sealed mercury tube, turn to page ii for proper disposal instructions.

Installing your thermostat

3 Label the wires.

Use the supplied sticky tags to label each wire as you disconnect it. Label wires according to the old thermostat terminal designations, not by wire color.

Note: If no tag matches a terminal designation, write the appropriate letter on a blank sticky tag.

Wiring Labels		Étiquettes de fils		Rótulos para los cables							
Apply these wiring labels to each wire with the appropriate terminal designation as you remove it from the existing thermostat.		Lorsque vous retirez les fils des bornes du thermostat existant, collez ces étiquettes sur chaque fil correspondant à la lettre de la borne.		Coloque estos rótulos, con la designación de los terminales, en cada cable al remover los cables del termostato actual.							
B	B	Y2	Y2	C	C	E	E	F	F	F	F
G	G	H	H	L	L	O	O	P	P	P	P
R	R	RC	RC	RH	RH	T	T	U	U	U	U
VVR	VVR	W	W	W1	W1	W2	W2	W3	W3	W3	W3
X	X	X1	X1	X2	X2	Y	Y	Y1	Y1	Y1	Y1
AUX	AUX										

Sticky tag

Blank tags

4 Remove wallplate.

Remove the old wallplate from the wall after all wires have been labeled and disconnected.

Note: Wrap the wires around a pencil to prevent them from falling back into the wall.

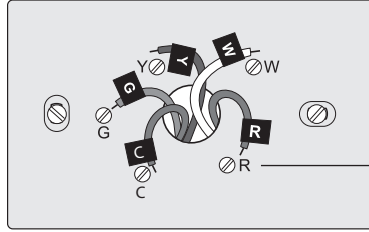

Terminal designation

5 Mount wallplate for thermostat.

Mount your new wallplate using screws and anchors included with the thermostat.

If necessary:

Drill 3/16-in holes for drywall.

Drill 7/32-in holes for plaster.

Note: You may be able to use your existing wall anchors. Hold the wallplate up to the existing anchors to check for alignment.

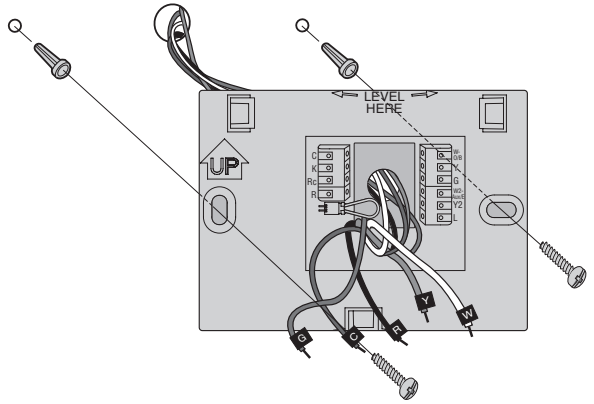

Wallplate

Installing your thermostat

Important! This thermostat requires a C, or common, wire for power. The C, or common, wire brings 24 VAC power to the thermostat. If you are replacing an existing thermostat, it might not have a C wire connected to it. Many older mechanical or battery operated thermostats do not require a C wire. See the **C Wire Addendum** document included in this package for more information.

Note: Not all heating/cooling systems label the 24 VAC common C. Check your system manual or contact the manufacturer to find out which terminal is the 24 VAC common.



View the Alternate Wiring videos at honeywellhome.com/wifi-thermostat

Wiring

For **conventional** heating/cooling systems (natural gas, oil or electric furnace, air conditioner), see page 5. See “Glossary” on page 33 for further definition.

For a **heat pump** system, see page 6. See “Glossary” on page 33 for further definition.

Wiring (Conventional System)

- 6A Wire the thermostat to your conventional system.
- Starting with the C Wire, match the sticky tag on the wire to the terminal labels.

You must have a C wire.

- Straighten wire and gently slide into terminal hole until it clicks into place. (If you need to remove a wire, use a pen tip to press the terminal release and then pull wire out.)

Note: Refer to the wiring picture you took in Step 2.

Tip: To make it easier to slide the wire into place, use a pen tip to hold down the terminal release.

Note: The wiring for your application might be different than the wiring shown below.

Terminal release

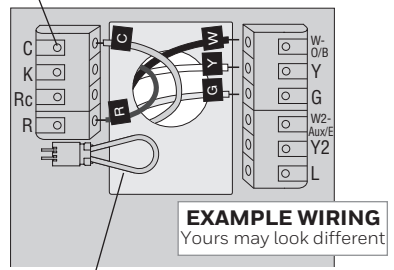

Remove jumper loop **ONLY** if you have both **R** and **Rc** wires.



Labels don't match?

See alternate wiring keys on pages 7-8.

Installing your thermostat

Wiring (Conventional System continued)

- c In the image on the right, check the box next to each connection. You will use this checklist in Step 9.
- d Verify wire is firmly secured by gently pulling on wire.
- e Repeat steps a–d for all other wires.
- f Push any excess wire back into the wall opening after all wires are installed.
- g Continue to page 8.

Important!



Check the box for each wire you connect. You will need this information in Step 9.

C	<input type="checkbox"/>	<input type="checkbox"/>	W-O/B
K	<input type="checkbox"/>	<input type="checkbox"/>	Y
Rc	<input type="checkbox"/>	<input type="checkbox"/>	G
R	<input type="checkbox"/>	<input type="checkbox"/>	W2-Aux/E
		<input type="checkbox"/>	Y2
		<input type="checkbox"/>	L

Wiring (Heat Pump System)

- 6B Wire thermostat to your heat pump.
 - a Starting with the C Wire, match the sticky tag on the wire to the terminal labels.

You must have a C wire. See page 5.

- b Slide wire gently into terminal hole until it clicks into place. (If you need to remove a wire, use a pen tip to press the terminal release and then pull the wire out.)

Note: Refer to the wiring picture you took in Step 2.

Tip: To make it easier to slide the wire into place, use a pen tip to hold down the terminal release.

? Labels don't match?

See alternate wiring keys on pages 7-8.

Note: The wiring for your application might be different than the wiring shown below.

Terminal release

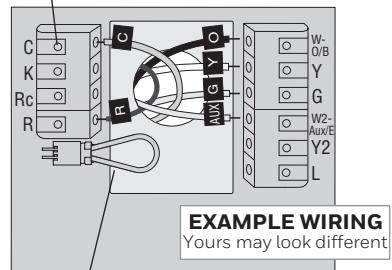

Remove jumper loop ONLY if you have both **R** and **Rc** wires.

? Labels don't match?

See alternate wiring keys on pages 7-8.

Installing your thermostat

Wiring (Heat Pump System continued)

- c In the image on the right, check the box next to each connection. You will use this checklist in Step 9.
- d Verify wire is firmly secured by gently pulling on wire.
- e Repeat steps a–d for all other wires.

Note: If old thermostat has separate wires on **AUX** and **E**, use a wire nut to attach both wires to a separate wire. Slide this third wire into the **W2-Aux/E** terminal.

- f Push any excess wire back into the wall opening after all wires are installed.
- g Continue to page 8.

Important!



Check the box for each wire you connect. You will need this information in Step 9.

C	<input type="checkbox"/>	<input type="checkbox"/>	W-0/B
K	<input type="checkbox"/>	<input type="checkbox"/>	Y
Rc	<input type="checkbox"/>	<input type="checkbox"/>	G
R	<input type="checkbox"/>	<input type="checkbox"/>	W2-Aux/E
		<input type="checkbox"/>	Y2
		<input type="checkbox"/>	L



Labels don't match?

See alternate wiring keys on pages 7-8.

Alternate wiring (Conventional System)

Use this if your wire labels don't match the terminal labels.

Note: You must have a C wire or equivalent. See page 5.

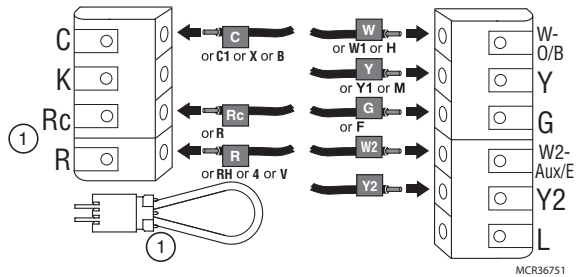

Alternate wiring key (Conventional System)

- ① • If you have both an **R** and **Rc** wire, unplug the jumper loop by pulling on the wire loop.
- If your old thermostat had both **R** and **RH** wires, connect the **R** wire to the **Rc** terminal, the **RH** wire to the **R** terminal, and unplug the jumper loop.

Installing your thermostat

Alternate wiring (Heat Pump System)

Use this if your wire labels don't match the terminal labels.

Note: You must have a C wire or equivalent. See page 5.

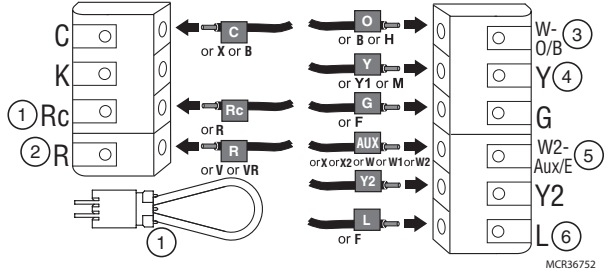

Alternate wiring key (Heat Pump System)

- ① If you have both an **R** and **Rc** wire, unplug the jumper loop by pulling on the wire loop.
If your old thermostat had both **R** and **RH** wires, connect the **R** wire to the **Rc** terminal, the **RH** wire to the **R** terminal, and unplug the jumper loop.
- ② If your old thermostat had both **V** and **VR** wires, check honeywellhome.com/wifi-thermostat for help.
- ③ If your old thermostat had separate **O** and **B** wires, and is controlling a single zone heat pump system, attach the **B** wire to the **C**. If there is more than one thermostat controlling the system, call Resideo zoning at 800-828-8367 for wiring assistance.
- ④ If your old thermostat had separate **Y1**, **W1**, and **W2** wires, check honeywellhome.com/wifi-thermostat for help.
- ⑤ If the old thermostat has separate wires on **Aux** and **E**, use a wire nut to attach both wires to a separate wire. Slide this third wire into the **W2-Aux/E** terminal.
- ⑥ This is the system monitor. If the monitor finds a problem, you will see an orange alert button on the thermostat home screen.

7 Attach thermostat to wallplate.

Align the thermostat with the wallplate and then snap into place.

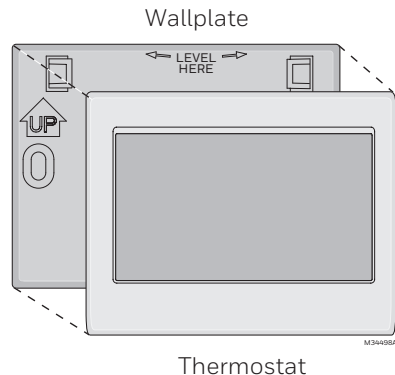

Installing your thermostat

8 Switch heating/cooling system ON.

Important!

- 8a Verify that the C wire is connected at the thermostat and at the heating/cooling system.
- 8b Make sure the heating/cooling system door is firmly secured.
- 8c Switch power back ON for your heating/cooling system at the breaker box or its power switch.

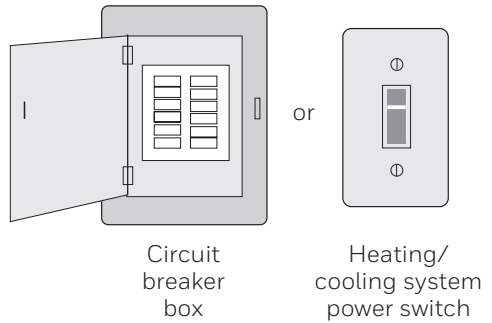

Before connecting to your Wi-Fi network, you need to set initial thermostat options to define your heating/cooling system:

- Language
- Home or business

You can customize other options later.

- 9 Follow prompts on the screen to select appropriate options.
 - 9a Touch the language you want the thermostat to display, then touch **Next**.
 - 9b Select Home or Business installation, then touch **Next**.
 - 9c Touch **Next**, or name the thermostat

location—touch THERMOSTAT and follow the rest of the instructions.

- 9d Select what type of heating and cooling equipment your thermostat will control and touch **Next**.

Note: Touch the orange Help button on any screen for more information.

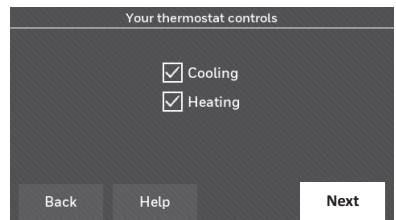
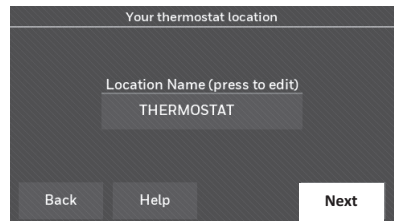
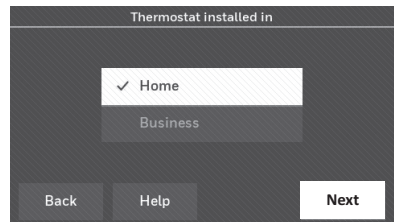

Installing your thermostat

9e Select your system type and touch **Next**. The system type determines other selections for completing initial setup. Use the checklist from Step 6A-d when making selections.

9f Touch **Next** after making selections on each screen.

9g Touch **Done** on the last screen. The thermostat displays an option to connect to your Wi-Fi network.

Note: Touch the orange Help button on any screen for more information.

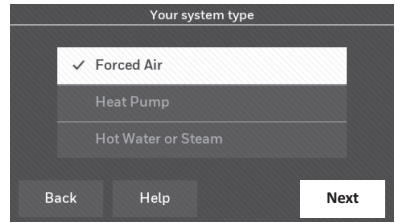

Connecting to your Wi-Fi network

After touching **Done** on the final screen of the initial set up, the thermostat displays an option to connect to your Wi-Fi network.

1 Connect the Wi-Fi network.

Touch **Yes** to connect the thermostat to your Wi-Fi network. The screen displays the message “Searching for wireless networks. Please wait...” after which it displays a list of all Wi-Fi networks it can find.

Note: If you cannot complete this step now, touch **I'll do it later**. The thermostat will display the home screen. Complete this process by selecting **SETTINGS > Wi-Fi Setup**. Continue with Step 2.

2 Select the network.

2a Touch the name of the network you want to use. The thermostat displays a password page.

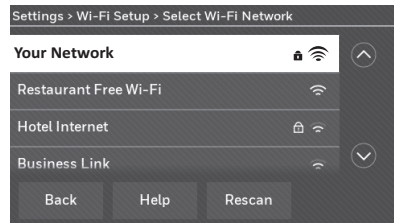
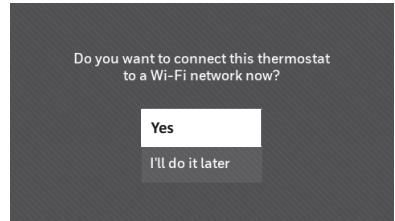

Note: If your home network is not shown on the list, touch **Rescan**.

Connecting to your Wi-Fi network

- 2b Using the keyboard, touch the characters that spell out your home network password.
- 2c Touch **Done**. The thermostat displays “Connecting to your network. Please wait...” then shows a “Connection Successful” screen.
- 2d Touch **OK** to display the registration information screen.
- 2e Note your Thermostat MAC and Thermostat CRC. You need these numbers to complete online registration.



To register your thermostat, follow the instructions beginning on page 13.

Note: The Register Online screen remains active until you complete registration and/or touch **Done**.

Note: If you touch **Done** before you register online, your home screen displays an orange alert button telling you to register. Touching that button displays registration information and an option to snooze the task.

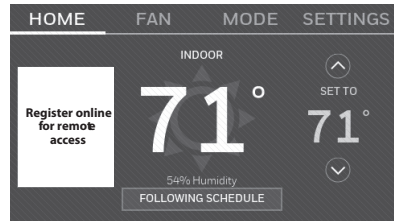
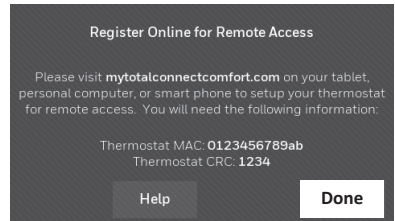

Disconnecting your Wi-Fi network

- 1 Touch **SETTINGS**.
- 2 Select **Wi-Fi Setup**.
- 3 Touch **Disconnect from Network**. The thermostat will display a question to confirm your selection.
- 4 Touch **Yes** to confirm that you want to disconnect from the network. The thermostat will display the Wi-Fi Setup screen.
- 5 Touch **OK** to display the menu.

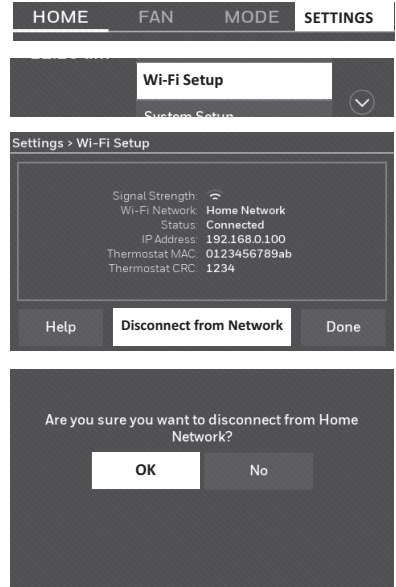

Reconnecting your Wi-Fi network

- 1 Touch **SETTINGS**.
- 2 Select **Wi-Fi Setup**.
- 3 Touch the name of the network you want to use. The thermostat may display a password page.
- 4 To enter a password, touch characters to spell out your home network password, then touch **Done**.
- 5 The thermostat displays "Connecting to your network. Please wait..." then a "Connection Successful" screen.
- 6 Touch **Next**.
 - If your thermostat is registered, you will see your signal strength and other status information. Touch **Done**.
 - If the screen displays "Register Online for Remote Access," follow instructions on page 13.

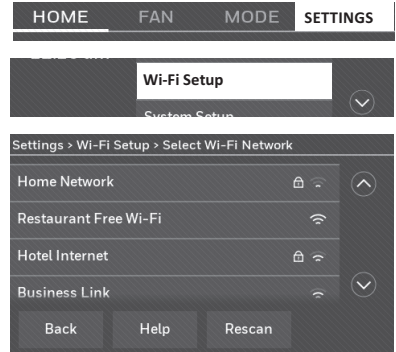

Registering your thermostat online

To view and set your thermostat remotely, you must have a Total Connect Comfort account. Use the following steps.

- 1 Open the Total Connect Comfort web site.

Go to mytotalconnectcomfort.com



View the Thermostat Registration video at honeywellhome.com/wifi-thermostat



- 2 Login or create an account.

If you have an account, click **Login**

– or –

click **Create An Account**

2a Follow the instructions on the screen.

2b **Check your email** for an activation message from My Total Connect Comfort. This may take several minutes.

Note: If you do not receive a response, check your junk mailbox or use an alternate e-mail address.

2c **Follow activation instructions** in the email.

2d Log in.



Registering your thermostat online

3 Register your thermostat.

After you are logged in to your Total Connect Comfort account, register your thermostat.

3a Follow the instructions on the screen. After adding your thermostat location, you must enter the thermostat's unique identifiers:

- MAC ID
- MAC CRC

Note: These IDs are listed on the Register Online screen or on the Thermostat ID Card included in the thermostat package. The IDs are not case sensitive.

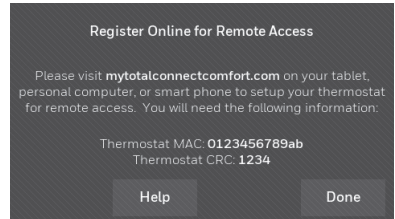
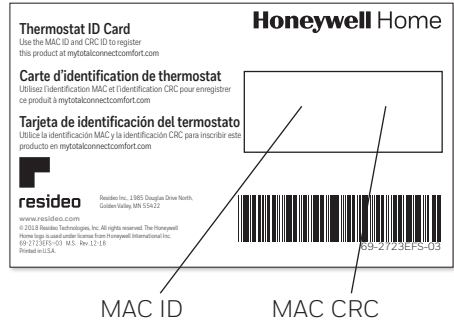

When the thermostat is successfully registered, the Total Connect Comfort registration screen will display a SUCCESS message.

You can now control your thermostat from anywhere through your laptop, tablet, or smartphone.

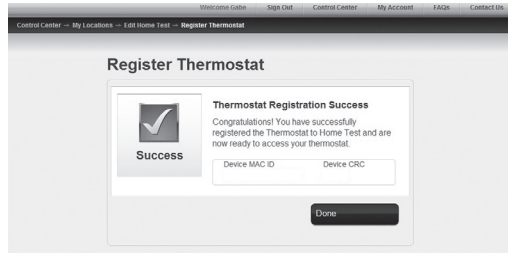

72° Total Connect Comfort free app is available for Apple® iPhone®, iPad® and iPod touch® devices at iTunes® or at Google Play® for all Android™ devices.



Search for local rebates

Your thermostat may now be eligible for local rebates. Search for offers in your area at HoneywellHome.com/Rebates

Setting the time/date

- 1 Touch the current time. The screen displays **Set Time/Set Date**.
- 2 Touch **Set Time** or **Set Date**.
- 3 Touch ▲ or ▼ until the proper time/date is displayed.
- 4 Touch **Done** to save or **Cancel** to ignore changes.

Note: This thermostat will automatically update for daylight saving time (if observed in your area) and all date/time information is stored. If the thermostat is connected to Wi-Fi and registered to Total Connect Comfort, the current time is updated from the internet.

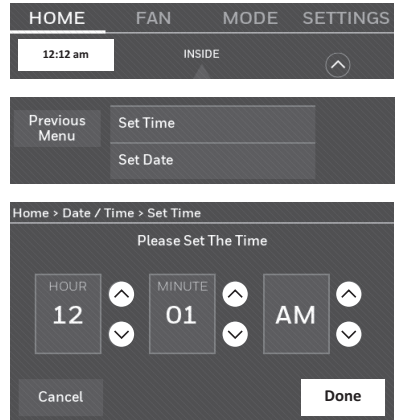

Setting the fan

- 1 Touch **FAN** to display fan settings.
- 2 Touch **On**, **Automatic**, **Circulate**, or **Follow Schedule**.
- 3 Note: **Follow Schedule** option only appears if the fan is set for On or Circulate for one or more program periods. Touch **Done** to save and exit.

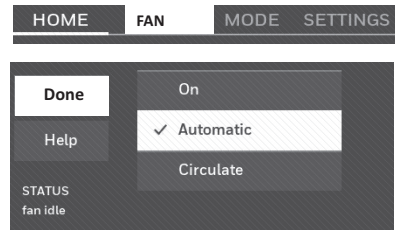

On: Fan is always on.

Automatic: Fan runs only when the heating or cooling system is on.

Circulate: Fan runs randomly about 35% of the time (home use only).

Follow Schedule: Follow Schedule is not an option if all programs are set to fan auto (see pages 16-18).

Note: Touch On, Automatic, or Circulate to temporarily override the programmed fan schedule.

Setting system mode

- 1 Touch **MODE** to display system settings.
- 2 Touch desired option:

Heat: Thermostat controls only the heating system.

Cool: Thermostat controls only the cooling system.

Off: Heating/cooling systems are off.

Automatic: Thermostat selects heating or cooling as needed depending on the indoor temperature.

Emergency Heat (heat pumps with aux. heat): Controls auxiliary/emergency heat. Compressor is locked out.

- 3 Touch **Done** to save and exit.

Note: The **Automatic** and **Emergency Heat** system settings may not appear, depending on how your thermostat was installed. See “Auto changeover” on page 26.

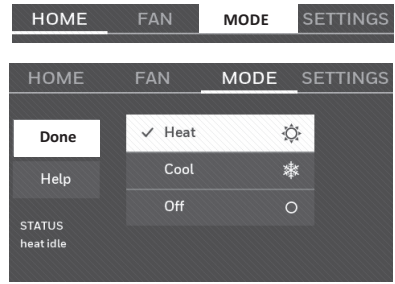

Preset energy-saving schedules

This thermostat uses default Energy Saver settings that can reduce your heating/cooling expenses. To customize settings, see next page.

	Period	Start time	Heat (Mon-Fri)	Cool (Mon-Fri)	Heat (Sat-Sun)	Cool (Sat-Sun)
Home Use	Wake	6:00 am	70°	78°	70°	78°
	Leave	8:00 am	62°	85°	62°	85°
	Return	6:00 pm	70°	78°	70°	78°
	Sleep	10:00 pm	62°	82°	62°	82°

	Period	Start time	Heat	Cool	Fan
Business Use	Occupied 1	8:00 am	70°	75°	On
	Unoccupied 1	10:00 pm	55°	85°	Auto
	Occupied 2*	12:00 am	70°	75°	On
	Unoccupied 2*	12:00 am	55°	85°	Auto

* Period 2 is cancelled by default. If you activate it, the values shown above are default settings.

Adjusting program schedules

- 1 Touch **SETTINGS**.
- 2 Select **Create/Edit Schedule**.
 - Touch **View/Edit** to view the full schedule and make a quick adjustment.
 - Touch **Guide Me** to create a schedule by answering simple questions.
 - Touch **I'll do it myself** to manually create a program schedule.

Note: To reduce costs, use the pre-set Energy Saver settings described on page 16.

If you selected **I'll do it myself** on the Create/Edit Schedule screen follow these steps:

- 1 Select the days to schedule, touch **Next**.
- 2 Touch **Wake** to set your Wake time for selected days.
- 3 Touch ▲ or ▼ to set Heat and Cool temperatures for the Wake period, then touch **Done**.
- 4 Touch other time periods (**Leave, Return, Sleep**) to set time and temperatures for each.
- 5 Touch **Done** to save and exit.

Note: Touch **Delete Period** to eliminate any unwanted time period.

Note: Touch **Fan Settings** to customize fan settings for any time period.

Note: When configured for business, the thermostat uses **Occupied** and **Unoccupied** instead of **Wake, Leave, Return, and Sleep**.

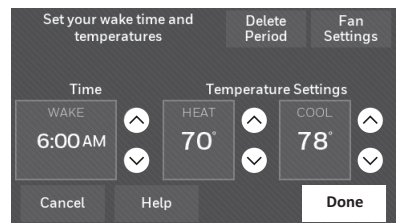
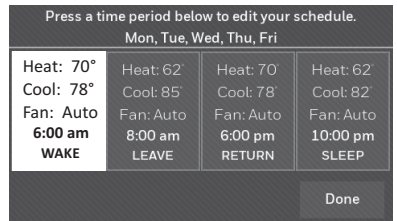
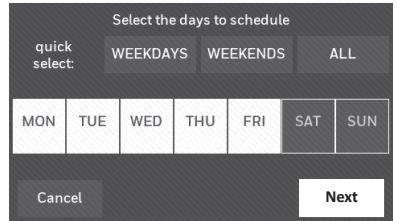
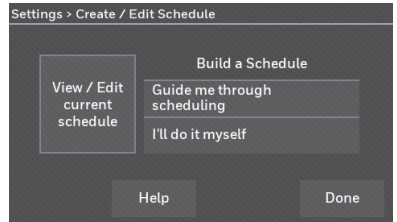
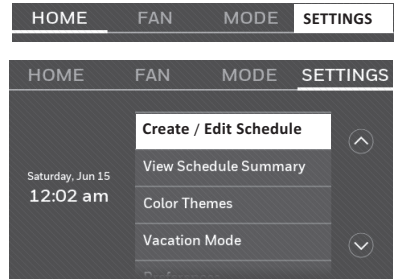

Overriding schedules: home use

- 1 Touch ▲ or ▼ to adjust the temperature (right side of screen) and the Hold Until time. The schedule will resume when the Hold Until time expires.
- 2 Touch **Permanent** to keep the same temperature until you change it or resume the program schedule.
- 3 Touch **Cancel Hold** at any time to resume the program schedule.

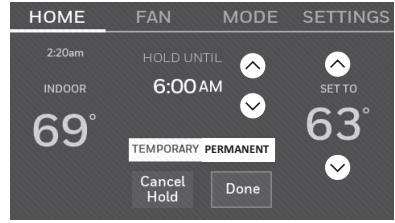

Overriding schedules: business use

Touch ▲ or ▼ to adjust the temperature. It will be maintained until the hold time you set.

- To change the hold time, touch the Hold Until arrow buttons. This time can be adjusted up to the maximum time set on the Override Duration screen in Advanced Preferences (page 27).
- Touch **Override** to use a pre-set occupied temperature if a person uses the room during an unoccupied period. The new temperature will be maintained for 1 hour and can be adjusted up to the maximum time set on the Override Duration screen in Advanced Preferences (page 27).

The programmed schedule will resume when the override timer expires. Touch **Cancel Hold** at any time to resume the program schedule.

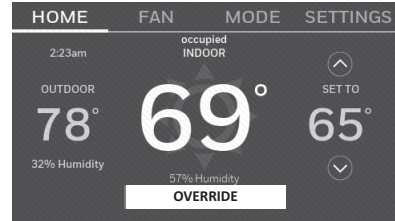
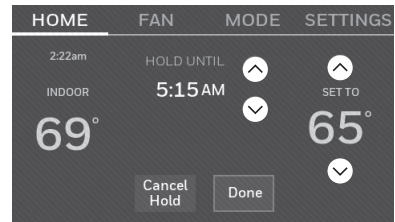

Viewing equipment status

- 1 Touch **SETTINGS**.
- 2 Select **Equipment Status**.
- 3 Touch ▲ or ▼ to view the status of all the equipment your thermostat is controlling. Depending on how your thermostat was installed, the Equipment Status screen can report data about the following systems:
 - Heating and cooling
 - Fan
 - Thermostat information

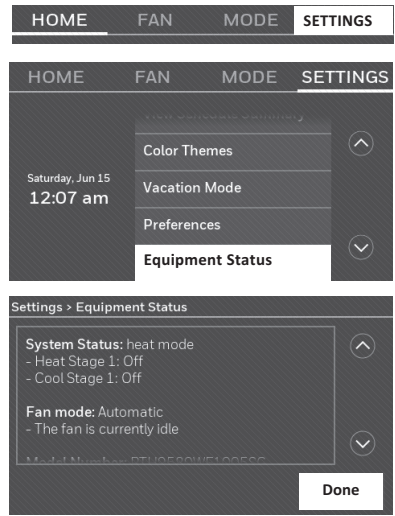

Setting vacation hold: home use

This feature helps you save energy while you are away, and restores comfortable settings just before you return home.

- 1 Touch **SETTINGS**.
- 2 Select **Vacation Mode**.
- 3 Touch ▲ or ▼ to select the date you leave, then touch **Next** for further scheduling details, including times of day, temperature settings, return date, and return settings.
- 4 Review your selections on the last display, and touch **Done** to save your settings. Touch **Back**, then **Cancel** to ignore the changes.

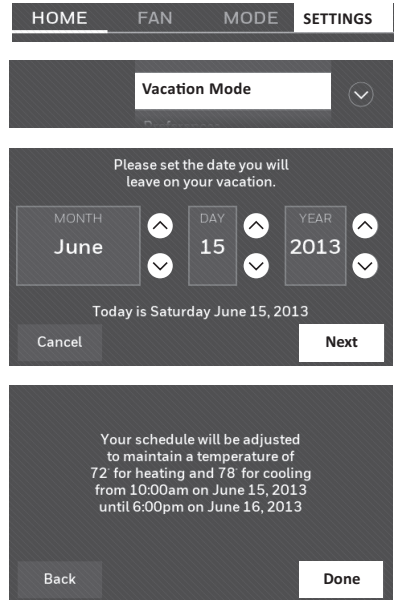

Setting holiday/event schedules: business use

This feature helps you conserve energy when the workplace is unoccupied for special events and holidays.

- 1 Touch **SETTINGS**.
- 2 Select **Holiday/Event Scheduler**.
- 3 Select the item you want to schedule.
 - Custom Events lets you set up other days for special schedules.
 - US and Canadian Holiday options let you select from a list of holidays commonly observed in each country.
- 4 Make selections as prompted on each screen. For more information, see next two pages.
- 5 Touch **Done** to save your settings.

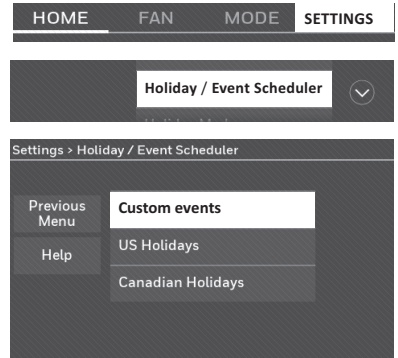

Setting custom events: business use

This feature lets you customize temperature settings to be maintained during a specific event. You can set up an event for a specific date or day in a month. The thermostat resumes normal scheduling after the event.

- 1 Touch **SETTINGS**.
- 2 Select **Holiday/Event Scheduler**.
- 3 Select **Custom events** from the Holiday/Event Scheduler menu.
- 4 Select **Create a new event**.
- 5 Select **Unoccupied** or **Occupied**.

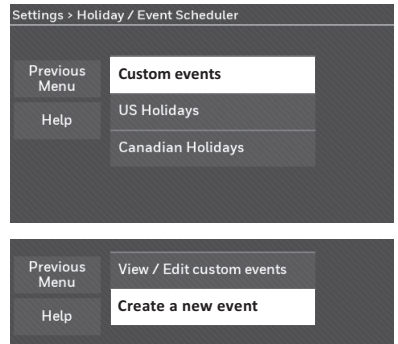

Setting custom events: business use

- 6 Select **Specific Date** or **Month/Weekday**.
 - For **Specific Date**, you are prompted to select the start date, settings, end date, and frequency for the event.
 - For **Month/Weekday**, you are prompted to select the month, day of the week, week of the month, settings, length of event, and frequency of the event.
- 7 Review the settings and touch **Done** to save them. Touch **Back**, then **Cancel** to ignore the changes.

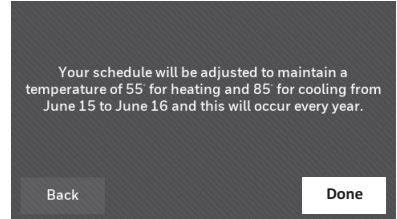
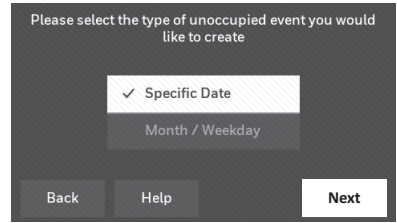

Setting holiday schedule: business use

This feature lets you customize temperature settings to be maintained on specified national holidays. The thermostat resumes normal scheduling between selected holidays.

- 1 Select **US Holidays** or **Canadian Holidays** from the Holiday/Event Scheduler menu.
- 2 Select **Add/Edit Holidays**. A list of national holidays is displayed.
- 3 Touch the check box next to each holiday for which you want to maintain specific settings, (Touch ▲ or ▼ to scroll through the holiday list.) then touch **Next**.
Set the holiday schedule for Occupied or Unoccupied temperatures, depending whether the building will be in use.
- 4 Touch ▲ or ▼ to select the Heat and Cool temperatures.
- 5 Review the settings and touch **Done** to save them. Touch **Back**, then **Cancel** to ignore the changes.

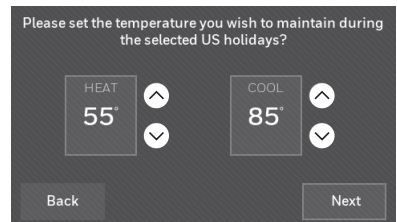
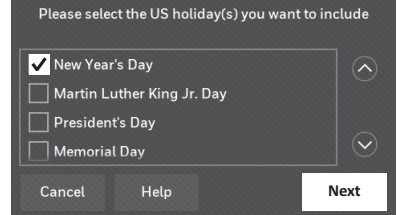
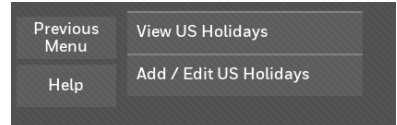

Setting holiday override: business use

This feature lets you customize temperature settings to be maintained from now until a specified date. The thermostat resumes normal scheduling on the date you select.

- 1 Touch **SETTINGS**.
- 2 Select **Holiday Mode** to display temperatures while you are away on holiday.
- 3 Touch ▲ or ▼ to select the Heat and Cool temperatures, then touch **Next** to select return date.
- 4 Review the settings and touch **Done** to save them. Touch **Back**, then **Cancel** to ignore the changes.

Note: The cool temperature can only be set higher than the unoccupied program setting and the heat temperature can only be set lower than the unoccupied program setting.

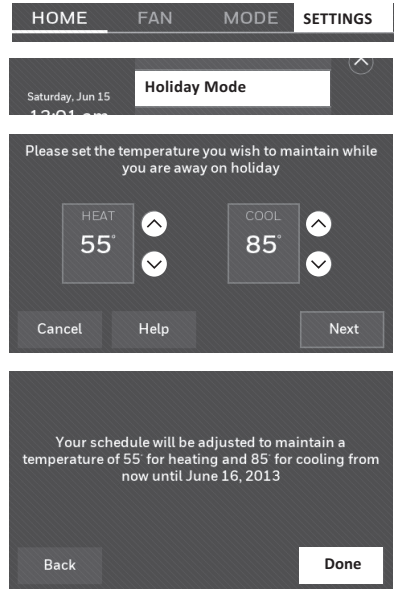

Initiating occupancy mode: business use

This feature keeps the temperature at an energy-saving level until you touch **VERRIDE**. When you arrive, touch the button to maintain a comfortable temperature while the room is occupied.

Touch the ▲ or ▼ buttons to set the temperature or the Hold Until time. The temperature is maintained until the time you set. Temperature returns to an energy-saving level after the timer expires, or the "Occupied" period ends.



Customizing screen color

You can customize your thermostat display to match your décor.

- 1 Touch **SETTINGS**.
- 2 Touch **Color Themes**.
- 3 Select the name of a color to use a predefined background, or select Custom to define your own background color and text.
 - If you select a color name, the screen shows an example on the left. Touch **Done** to accept that selection.
 - If you touch **Custom**, the screen gives you instructions. Touch **Next** to step through the choices; touch **Done** when you are satisfied with your changes.

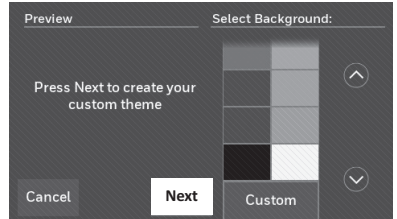
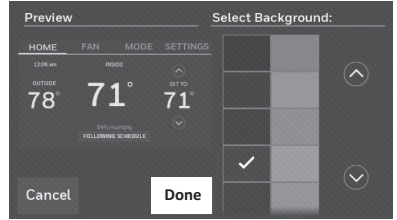
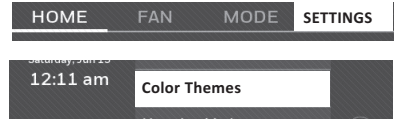

Setting preferences

Preference menu options let you select how the thermostat displays information or responds to certain situations.

- 1 Touch **SETTINGS** and select **Preferences**.
- 2 Select an option and follow prompts:
 - Reminders
 - Utility Schedule Options
 - Backlight
 - Smart Response Technology*
 - Advanced Preferences
 - Restore Default Schedule
 - Restore Factory Defaults
- 3 Touch **Done** to save your settings. Touch **Cancel** to ignore changes.

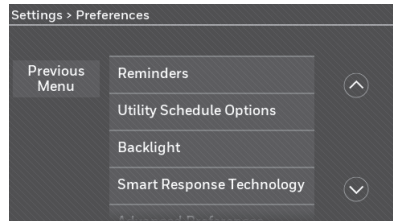
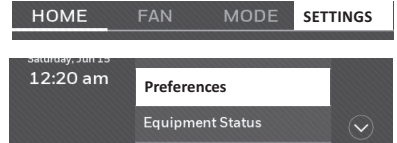

* Smart Response is not available if thermostat is configured for business.

Cleaning the thermostat screen

When you select the Clean Screen option, the screen is locked so you don't accidentally change settings while you clean.

- 1 Touch **SETTINGS**.
- 2 Select **Clean Screen**. A prompt asks if you want to clean the screen for 30 seconds.
- 3 Touch **Yes**. A countdown timer displays elapsed time until the screen is reactivated.

Note: Do NOT spray any liquid directly on the thermostat. Spray liquids onto a cloth, then use the damp cloth to clean the screen. Use water or household glass cleaner. Avoid abrasive cleansers.

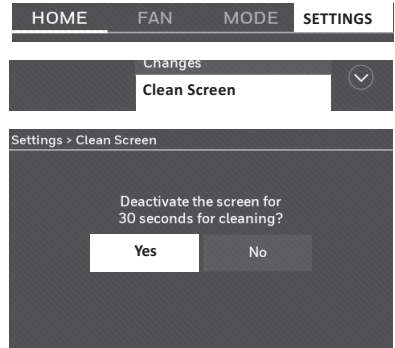

Adjusting security settings

You can adjust security options to prevent unauthorized changes to system settings.

- 1 Touch **SETTINGS** and select **Security Settings**.
- 2 Select **Change Lock Mode**.
- 3 Select an option and follow prompts:
 - Unlocked:** Full access allowed.
 - Partially locked:** Only temperature can be changed.
 - Fully locked:** No access allowed.

Note: If you choose to use a password for additional security, write it here for reference:

--	--	--	--

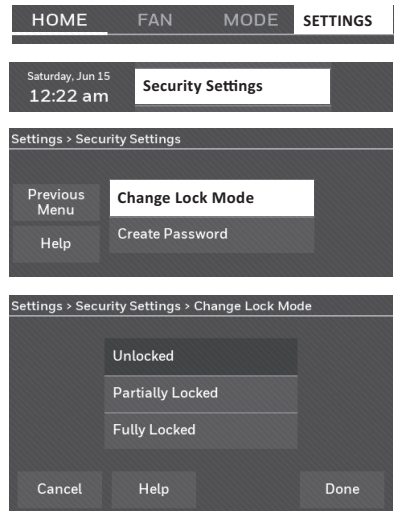

Software updates

The Wi-Fi app periodically issues updates to the software for this thermostat. The updates occur automatically through your Wi-Fi connection. All your settings are saved, so you will not need to make any changes after the update occurs.

Updates occur in the early morning. After your thermostat receives the software, it reboots. The screen then shows “Updating software...” with a green progress bar. When the update is complete, your home screen will appear as usual.

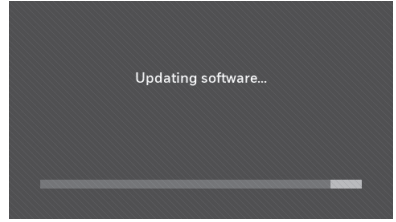

Note: If you are not connected to Wi-Fi or registered at Total Connect Comfort, you will not get automatic updates.

Unregistering your thermostat

If you remove the thermostat from your Total Connect Comfort website account (for example, you're moving and leaving the thermostat behind), follow these steps:

- 1 On mytotalconnectcomfort.com log into your account.
- 2 Under My Account, select Edit My Profile.
- 3 Click the **Delete My Account** button.

Your thermostat will display an orange button that says Register Online.



Smart Response Technology

This feature (home use only) allows the thermostat to “learn” how long the heating/cooling system takes to reach programmed temperature settings, so the temperature is reached at the time you set.

For example: Set the Wake time to 6:00 am, and the temperature to 70°. The heat will come on *before* 6:00 am, so the temperature is 70° by 6:00 am.

Note: Select Smart Response Technology in the Preferences menu (“Setting preferences” on page 23). Smart Response is not available if thermostat is configured for business.

The message “in recovery” is displayed when the system is activated before a scheduled time period.

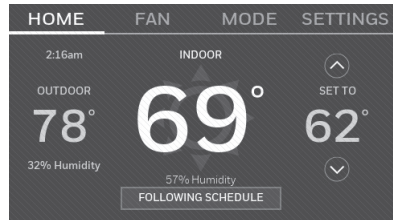

Pre-occupancy purge

This business use feature turns on the fan 1 to 3 hours before each “occupied” time period, to provide a comfortable work environment when you arrive.

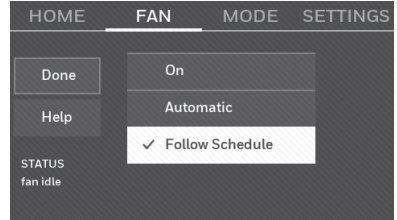
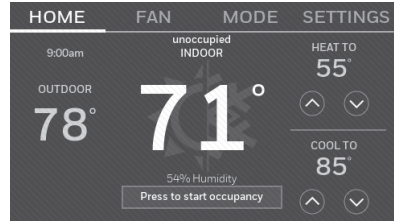

Compressor protection

The thermostat keeps the compressor off for a few minutes before restarting, to prevent equipment damage. During this “off” time, the message “waiting for equipment” is displayed on screen.

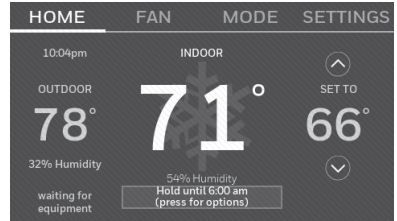

Auto changeover

This feature is used in climates where both air conditioning and heating are used on the same day.

When the system is set to **Automatic**, the thermostat automatically selects heating or cooling depending on the indoor temperature.

Heat and cool settings must be at least 3 degrees apart. The thermostat will automatically adjust settings to maintain this 3-degree separation.

Note: Select **Auto Changeover** on the Heating and Cooling System Changeover screen under Advanced Preferences. See “Setting advanced preferences” on page 27.

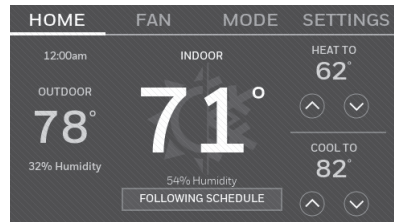

Setting advanced preferences

You can change options for a number of system functions. Although many options, such as language and temperature indication settings are the same for all setups, others depend on the type of system you have.

- 1 Touch **SETTINGS**. The thermostat displays a list of options.
- 2 Select **Preferences > Advanced Preferences**. The thermostat displays the first screen of options that you can change.
- 3 On each screen, make changes as needed, then touch **Next** to display new options. Repeat this step until you have made all changes.

Tables on pages 27-28 explain the screens and options under Advanced Preferences.

- 4 When you have made all changes, press **Done** to save and exit.

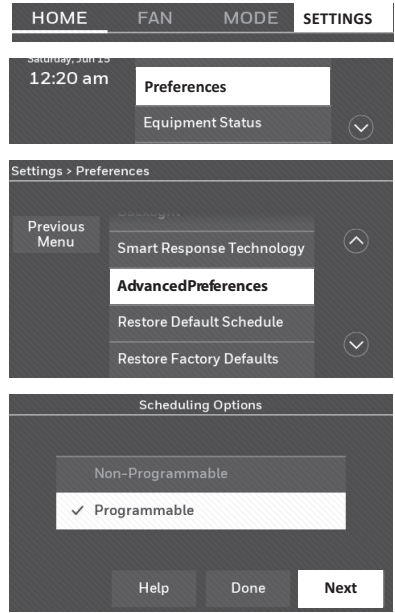

Advanced Preferences Options (SETTINGS > Preferences > Advanced Preferences)

Screen Title	Settings and Options (Options vary depending on setup.)
Scheduling Options	Select Non-programmable or Programmable. Programmable uses default or customized programming to automatically raise and lower temperature settings for different times of day.
Temperature Indication Scale	Select Fahrenheit or Celsius.
Heating and Cooling System Changeover	Select Manual or Automatic.
Number of Schedule Periods	Select 2 Periods Per Day or 4 Periods Per Day. (see page 16).
Pre-occupancy Purge Duration*	Select how long the fan will run before each occupied period: Off, 1, 2, or 3 hours.
Type of Override*	Select Standard to maintain the programmed periods or Initiate Occupancy to use energy-saving settings until a user presses Start Occupancy.
Override Duration*	Select how long to maintain temperature during an override: 1-10 hours or No Limit.

* These settings are only available if thermostat is configured for business.

Setting advanced preferences

Advanced Preferences Options (concluded)

Screen Title	Settings and Options (Options vary depending on setup.)
Early Recovery for Heating*	Select No to begin recovery on schedule or Yes to ramp up temperature early.
Early Recovery for Cooling*	Select No to begin recovery on schedule or Yes to ramp down temperature early.
Temperature Limits	Select the Minimum Cool and Maximum Heat Limit.
Keypad Lockout	Select Unlocked/Partially Locked/Locked.
Clock Format	Select 12 Hour or 24 Hour.
Daylight Saving Time	Select Off or On. If set to On, the system will automatically change time/date to account for daylight saving.
Indoor Display Offsets	Select the number of degrees to offset indoor temperature or percentage to offset indoor humidity.

* Early recovery only available when configured for business. If configured for Home, see "Smart Response Technology" on page 25.

Changing system setup

If your needs change, you can change the basic system settings you chose during thermostat installation (page 9).

- 1 Touch **SETTINGS**. The thermostat displays a list of options.
- 2 Select **System Setup**. The thermostat displays the first screen of options that you can change.
- 3 On each screen, make changes as needed then touch **Next** to display new options. Repeat this step until you have made all changes. Table on page 29 explain the System Setup screens and options.
- 4 When you have made all changes, press **Done** to save and exit.

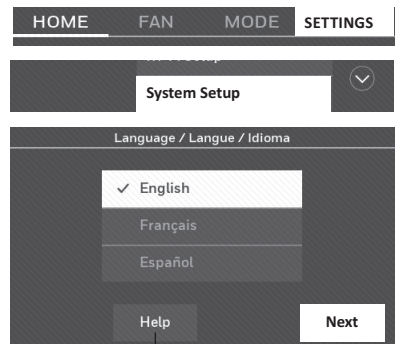

Touch the Help button to see information about screen options.

Changing system setup

Note: Touch the orange Help button on any screen for more information.

System Setup Options (SETTINGS > System Setup)

Screen Title	Settings and Options (Options vary depending on setup.)
Language	English/Français/Español.
Thermostat installed in	Home/Business (Thermostat is used in a residential (default) or commercial setting).
Your thermostat location	Touch THERMOSTAT button to display a screen where you can enter a custom name using a keypad. If you have only one thermostat, you can leave the name as THERMOSTAT . For business installations you can check a box to display the thermostat name on the home screen.
Your thermostat controls	Select Heating or Cooling or both (default).
Your system type	Select Forced Air (default), Heat Pump, or Hot Water or Steam. Each option offers different choices on the following screens. See Step 9e under Installing your Thermostat on page 10.
Your forced air heating system type	Select type of furnace. This menu option only appears if Forced Air is selected for "Your System Type".
Efficiency of your heating system	Select Standard Efficiency Forced Air (default) or High Efficiency Forced Air.
Your heating system type	If you selected Hot Water or Steam on "Your system type," select the specific heating system here.
Number of cooling stages	Select 1 Stage (default) or 2 Stages. If you are unsure, note which wires you have connected: 'Y' wire only (1 stage) or 'Y' and 'Y2'(refer to your check list in Step 6 on page 5.)
Number of heating stages	Select 1 Stage (default) or 2 Stages. If you are unsure, note which wires you have connected: 'W' wire only (1 stage) or 'W' and 'W2' (refer to your check list in Step 6 on page 5.) Number of heat stages only appears if "Forced Air" is selected for "Your System Type".
Your fan control	Select whether your thermostat (default) or heating system controls the fan. Your fan control only appears if "Electric" is selected for "Your Forced Air Heating System Type".
Type of changeover valve	If you selected Heat Pump on "Your system type," select whether it uses a cooling changeover valve (default) or heating changeover valve. If you are unsure, note which wires you have connected: refer to your check list in Step 6 on page 6.
Number of heat pump compressor stages	Select 1 Stage (default) or 2 Stages. If you are unsure, note which wires you have connected: 'Y' wire only (1 stage) or 'Y' and 'Y2'(refer to your check list in Step 6 on page 6.).
Your backup heat	No or Yes (default) you can determine whether you have backup heat by referring to your check list in Step 6 on page 6. Your backup heat only appears if "Your System Type" is set to Heat Pump.

Frequently asked questions

Q: Will my thermostat still work if I lose my Wi-Fi connection?

A: Yes, the thermostat will operate your heating and/or cooling system with or without Wi-Fi.

Q: How do I find the password to my router?

A: Contact the manufacturer of the router or check the router documentation.

Q: Why isn't my thermostat connecting to my Wi-Fi router even though it is very close to the thermostat?

A: Verify that the password entered for the Wi-Fi router is correct.

Q: My thermostat is unable to register to the Total Connect Comfort website.

A: Verify that the thermostat is correctly enrolled on your home Wi-Fi network. At SETTINGS > Wi-Fi Setup, check for the Wi-Fi signal strength icon. Verify that the Wi-Fi router has a good internet connection. On your computer, verify that you can open the site at mytotalconnectcomfort.com If you cannot open the site, switch off the internet modem for a few seconds, then power it back on.

Q: I registered on the Total Connect Comfort website but was unable to login using my new account.

A: Check your email and ensure that you received an activation email. Follow the instructions to activate your account and then login to the website.

Q: I have signed up on Total Connect Comfort website and have not received a confirmation email.

A: Check for the email in your Junk or Deleted folder.

Q: Is there a way to extend the signal strength?

A: Most standard routers can be set up to be a repeater. You can also purchase and install a Wi-Fi repeater.

For more FAQs, see honeywellhome.com/wifi-thermostat

Getting help and responding to alerts

Your thermostat offers two types of assistance, if these assistance options do not answer your questions, review the FAQs (page 30) and troubleshooting tips (page 32).

On screen help

Most displays include an orange Help button.

- 1 Touch **Help** to display instructions for using the screen.
- 2 Touch **OK** to redisplay the original screen.

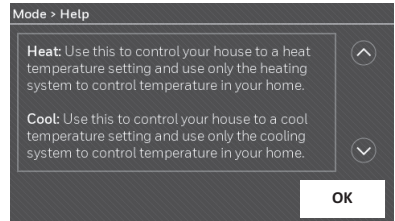
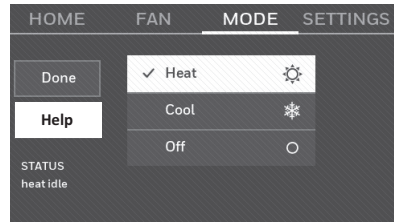

On screen alerts

Your home screen will display a large orange button when you need to correct a setting or system problem.

- 1 Touch the button, the thermostat displays instructions for completing the task to which you were alerted.
- 2 Touch **OK** on the instruction display, then carry out the task. When the task is complete, the alert button will no longer be displayed.

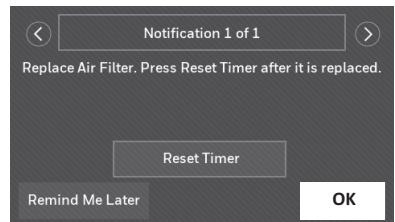
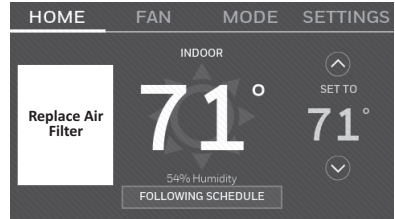

Troubleshooting

If you have difficulty with your thermostat, please try the following suggestions. Most problems can be corrected quickly and easily.

Display is blank

- Check circuit breaker and reset if necessary.
- Make sure power switch at heating and cooling system is on.
- Make sure furnace door is closed securely.
- Make sure C wire is connected (see page 5).

Cannot change system setting to Cool

- Check that System Setup screen “Your thermostat controls” or “Your system type” is set to match your heating and cooling equipment (see page 29).

Fan does not turn on when heat is required

- Check that System Setup screen “Your fan control” is set to match your heating equipment (see page 28).

“Wait” appears on the screen

- Compressor protection feature is engaged. Wait 5 minutes for the system to restart safely, without damage to the compressor.

Heat pump issues cool air in heat mode, or warm air in cool mode

- Check your setting for System Setup screen “Type of changeover valve” to make sure it is properly configured for your system (see page 28).

Heating or cooling system does not respond

- Touch **MODE** to set system to Heat. Make sure the temperature is set higher than the Inside temperature.
- Touch **MODE** to set system to Cool. Make sure the temperature is set lower than the Inside temperature.
- Check circuit breaker and reset if necessary.
- Make sure power switch at heating and cooling system is on.
- Make sure furnace door is closed securely.
- If “Wait” is displayed, the compressor protection timer is on. Wait 5 minutes for the system to restart safely, without damaging the compressor (see page 26).

Heating system is running in cool mode

- Check that System Setup screen “Your thermostat controls” or “Your system type” is set to match your heating and cooling equipment (see “System Setup Options (SETTINGS > System Setup)” on page 29).

Electrical Ratings

Terminal	Voltage (50/60Hz)	Max. Current Rating
W-O/B	20-30 Vac	1.0 A
W2 (Aux/E)	20-30 Vac	1.0 A
Y Cooling	20-30 Vac	1.0 A
Y2 Cooling	20-30 Vac	1.0 A
G Fan	20-30 Vac	0.5 A

Glossary

C wire

The “C” or common wire brings 24 VAC power to the thermostat from the heating/cooling system. Some mechanical or battery operated thermostats may not have this wire connection. It is necessary for establishing a Wi-Fi connection to your home network.

Heat Pump heating/cooling system

Heat pumps are used to heat and cool a home. If your old thermostat has a setting for emergency heat, you likely have a heat pump.

Conventional heating/cooling system

Non-heat pump type systems; these include air handlers, furnaces or boilers that run on natural gas, oil or electricity. They may or may not include an air conditioner.

Jumper Loop

In this thermostat, a plug with a wire loop located below the terminal block is used to connect the R and Rc terminals.

MAC ID, MAC CRC

Alphanumeric codes that uniquely identify your thermostat and used for registering the thermostat to your account at mytotalconnectcomfort.com

QR Code*

Quick response code. A two-dimensional, machine-readable image. Your wireless device can read the black and white pattern in the square and link its browser directly to a web site. QR Code is a registered trademark of DENSO WAVE INCORPORATED.

Regulatory information

FCC Compliance Statement (Part 15.19) (USA only)

This device complies with Part 15 of the FCC Rules.

Operation is subject to the following two conditions:

- 1 This device may not cause harmful interference, and
- 2 This device must accept any interference received, including interference that may cause undesired operation.

FCC Warning (Part 15.21) (USA only)

Changes or modifications not expressly approved by the party responsible for compliance could void the user's authority to operate the equipment.

FCC Interference Statement (Part 15.105 (b)) (USA only)

This equipment has been tested and found to comply with the limits for a Class B digital device, pursuant to Part 15 of the FCC Rules. These limits are designed to provide reasonable protection against harmful interference in a residential installation. This equipment generates uses and can radiate radio frequency energy and, if not installed and used in accordance with the instructions, may cause harmful interference to radio communications. However, there is no guarantee that interference will not occur in a particular installation. If this equipment does cause harmful interference to radio or television reception, which can be determined by turning the equipment off and on, the user is encouraged to try to correct the interference by one of the following measures:

- Reorient or relocate the receiving antenna.
- Increase the separation between the equipment and receiver.
- Connect the equipment into an outlet on a circuit different from that to which the receiver is connected.

- Consult the dealer or an experienced radio/TV technician for help.

Thermostats

To comply with FCC and Industry Canada RF exposure limits for general population/ uncontrolled exposure, the antenna(s) used for these transmitters must be installed to provide a separation distance of at least 20 cm from all persons and must not be co-located or operating in conjunction with any other antenna.

RSS-GEN

Under Industry Canada regulations, this radio transmitter may only operate using an antenna of type and maximum (or lesser) gain approved for the transmitter by Industry Canada. To reduce potential radio interference to other users, the antenna type and its gain should be so chosen that the equivalent isotropically radiated power (e.i.r.p.) is not more than that necessary for successful communication.

Operation is subject to the following two conditions:

- 1 This device may not cause interference, and
- 2 This device must accept any interference, including interference that may cause undesired operation of the device.

1-year limited warranty

Resideo warrants this product to be free from defects in workmanship or materials, under normal use and service, for a period of one (1) year from the date of first purchase by the original purchaser. If at any time during the warranty period the product is determined to be defective due to workmanship or materials, Resideo shall repair or replace it (at Resideo's option).

If the product is defective,

(i) return it, with a bill of sale or other dated proof of purchase, to the place from which you purchased it; or

(ii) call Resideo Customer Care at 1-800-633-3991. Customer Care will make the determination whether the product should be returned to the following address: Resideo Return Goods, 1985 Douglas Dr. N., Golden Valley, MN 55422, or whether a replacement product can be sent to you.

This warranty does not cover removal or reinstallation costs. This warranty shall not apply if it is shown by Resideo that the defect was caused by damage which occurred while the product was in the possession of a consumer.

Resideo's sole responsibility shall be to repair or replace the product within the terms stated above. RESIDEO SHALL NOT BE LIABLE FOR ANY LOSS OR DAMAGE OF ANY KIND, INCLUDING ANY INCIDENTAL OR CONSEQUENTIAL DAMAGES RESULTING, DIRECTLY OR INDIRECTLY, FROM ANY BREACH OF ANY WARRANTY, EXPRESS OR IMPLIED, OR ANY OTHER FAILURE OF THIS PRODUCT.

Some states do not allow the exclusion or limitation of incidental or consequential damages, so this limitation may not apply to you.

THIS WARRANTY IS THE ONLY EXPRESS WARRANTY RESIDEO MAKES ON THIS PRODUCT. THE DURATION OF ANY IMPLIED WARRANTIES, INCLUDING THE WARRANTIES OF MERCHANTABILITY AND FITNESS FOR A PARTICULAR PURPOSE, IS HEREBY LIMITED TO THE ONE YEAR DURATION OF THIS WARRANTY. Some states do not allow limitations on how long an implied warranty lasts, so the above limitation may not apply to you.

This warranty gives you specific legal rights, and you may have other rights which vary from state to state. If you have any questions concerning this warranty, please write Resideo Customer Care, 1985 Douglas Dr, Golden Valley, MN 55422 or call 1-800-633-3991.

The operation of this equipment is subject to the following two conditions: (1) this equipment or device may not cause harmful interference, and (2) this equipment or device must accept any interference, including interference that may cause undesired operation.



resideo

www.resideo.com

Resideo Technologies Inc.
1985 Douglas Drive North, Golden Valley, MN 55422
1-800-468-1502
33-00269EF-05 M.S. Rev. 09-20 | Printed in United States



33-00269EF-05

© 2020 Resideo Technologies, Inc. All rights reserved.

The Honeywell Home trademark is used under license from Honeywell International, Inc. This product is manufactured by Resideo Technologies, Inc. and its affiliates.

Tous droits réservés. La marque de commerce Honeywell Home est utilisée avec l'autorisation d'Honeywell International, Inc.

Ce produit est fabriqué par Resideo Technologies, Inc. et ses sociétés affiliées.



Thermostat
programmable à écran
tactile couleur

RTH9585WF1012

Serie intelligente

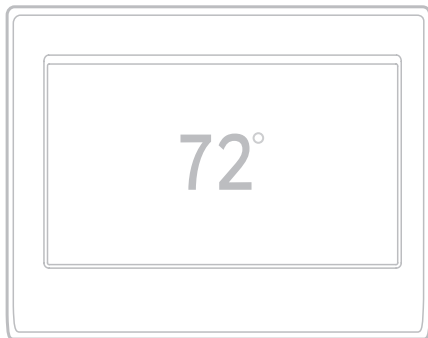

24 V ~ 60 Hz, 1.0 A

Guide de l'utilisateur

**Lisez et conservez ces
instructions.**

Pour obtenir de l'aide, veuillez
visiter le site
honeywellhome.com

 **Trouver des rabais :** HoneywellHome.com/Rebates

Vous trouverez dans l'emballage

- Thermostat
- Carte d'identification du thermostat
- Plaque murale
- Étiquettes pour fil
- Vis et chevilles
- Guide de l'utilisateur
- Guide de démarrage rapide
- Addenda du fil C et de l'adaptateur de fil C

Caractéristiques de votre thermostat

Avec votre nouveau thermostat, vous pouvez :

- Vous connecter à Internet pour surveiller et contrôler votre système de chauffage/refroidissement.
- Consulter et modifier les réglages du système de chauffage/refroidissement.
- Afficher et régler la température et les horaires.
- Recevoir des alertes par courriel et obtenir des mises à niveau automatiques.
- Consulter la température extérieure et l'humidité (inscription et configuration Wi-Fi indispensables).

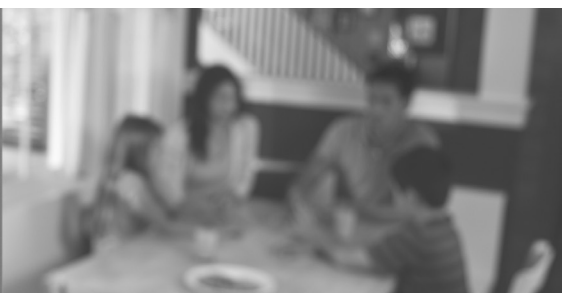



Bienvenue





Félicitations pour l'achat de votre thermostat programmable à écran tactile couleur. Lorsqu'il est enregistré aux services Total Connect Comfort, vous pouvez surveiller et contrôler à distance le système de chauffage/refroidissement de votre domicile ou de votre entreprise. Vous pouvez rester connecté à votre système, peu importe où vous allez.

Les services de confort Total Connect vous conviendront parfaitement si vous voyagez fréquemment, si vous êtes propriétaire d'une résidence de vacances, d'une entreprise, si vous gérez un immeuble de placement ou si vous recherchez tout simplement la tranquillité.

 Ce thermostat fonctionne avec les systèmes courants de 24 volts, comme les systèmes à air pulsé, les systèmes hydroniques, les thermopompes, les systèmes au fioul, au gaz et à l'électricité. Il ne fonctionnera pas avec un système millivolt tel qu'un foyer à gaz, ni avec un système de 120/140 volts tel que le chauffage électrique par plinthes.

 **AVIS RELATIF AU MERCURE :** Ne jetez pas votre ancien thermostat à la poubelle s'il contient du mercure dans un tube scellé. Contactez la société de recyclage des thermostats sur www.thermostat-recycle.org ou au 1-800-238-8192 pour savoir comment mettre au rebut convenablement et en toute sécurité votre ancien thermostat.

 **MISE EN GARDE : AVIS CONCERNANT LES DÉCHETS ÉLECTRONIQUES.** Le produit ne devrait pas être jeté avec d'autres ordures ménagères. Adressez-vous au centre de collecte ou de récupération autorisé le plus près. La mise au rebut appropriée de l'équipement en fin de vie permettra d'éviter les conséquences négatives sur l'environnement et la santé.

 **AVIS :** Afin d'éviter tout dommage éventuel au compresseur, ne faites pas fonctionner le climatiseur si la température extérieure chute en dessous de 10 °C (50 °F).

Besoin d'aide?

Consultez le site honeywellhome.com/wifi-thermostat ou appelez le 1-855-733-5465 pour obtenir de l'aide avant de renvoyer le thermostat au magasin.

Table des matières

À propos de votre nouveau thermostat

Référence rapide de l'écran d'accueil.....	1
Référence rapide de l'écran professionnel.....	2

Installation

Installation de votre thermostat.....	10
Connexion à votre réseau Wi-Fi.....	11
Enregistrement de votre thermostat en ligne.....	14

Fonctionnement

Réglage de l'heure/date.....	15
Réglage du ventilateur.....	15
Sélection du mode du système.....	16
Programmes prédéfinis d'économie d'énergie.....	16
Réglage de programmations.....	17
Contournement de programmations – domicile.....	18
Contournement de programmations – entreprise.....	18
Affichage de l'état de l'équipement.....	19
Réglage du mode Vacances – domicile.....	22
Programmation des fêtes/événements – entreprise.....	20
Programmation des événements personnalisés – entreprise.....	20
Programmation des fêtes – entreprise.....	21

Programmation du contournement d'une période des fêtes – entreprise.....	22
Démarrage du mode d'occupation – entreprise.....	22
Personnalisation de la couleur de l'écran.....	23
Réglages des préférences.....	23
Nettoyage de l'écran du thermostat.....	24
Réglage des paramètres de sécurité.....	24
Mises à jour logicielles.....	25
Annulation de l'enregistrement de votre thermostat.....	25
Technologie de réponse intelligente.....	25
Purge préalable à l'occupation.....	26
Protection du compresseur.....	26
Changement de mode automatique.....	26
Réglage des préférences avancées.....	27
Modification de la configuration du système.....	29

Annexes

Foire aux questions.....	30
Obtenir de l'aide et répondre aux alertes.....	31
Dépannage.....	32
Garantie limitée.....	35

Référence rapide : Utilisation à domicile

VENTILATEUR.

Sélectionnez le mode de ventilateur.

ACCUEIL.

Sélectionnez pour afficher l'écran d'accueil.

Heure actuelle.

Conditions extérieures. La température extérieure et l'humidité s'affichent après l'inscription.

État actuel.

Affiche le mode système (chauffage/ refroidissement).

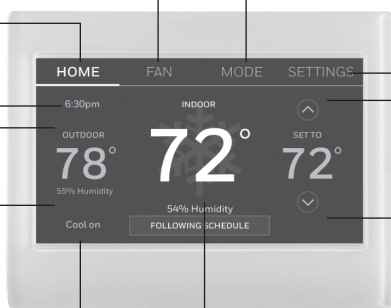

MODE. Sélectionnez le mode du système (chauffage, refroidissement, automatique, chauffage urg.)

RÉGLAGES. Sélectionnez pour afficher les options. Commencez ici pour définir un programme.

Réglage actuel. Changez le réglage de la température et sélectionnez le maintien temporaire ou permanent.

Conditions intérieures. Affiche le taux d'humidité et la température extérieure.

Référence rapide : Utilisation en entreprise

VENTILATEUR.

Sélectionnez le mode de ventilateur.

ACCUEIL.

Sélectionnez pour afficher l'écran d'accueil.

Heure actuelle.

Conditions extérieures.

La température extérieure et l'humidité s'affichent après l'inscription.

État actuel.

Affiche le mode système (chauffage/ refroidissement).

Contourner.

Sélectionnez pour annuler temporairement la programmation.

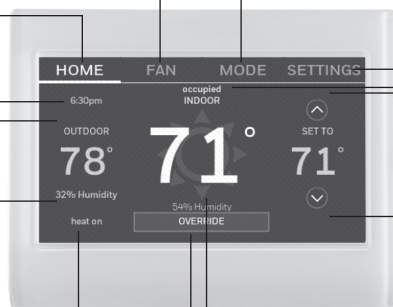

MODE. Sélectionnez le mode du système (chauffage, refroidissement, automatique, chauffage urg.)

RÉGLAGES.

Sélectionnez pour afficher les options. Commencez ici pour définir un programme.

Emplacement du thermostat

Repérez rapidement le thermostat qui commande une zone spécifique.

Réglage actuel.

Changez le réglage de la température et sélectionnez le maintien temporaire ou permanent.

Conditions intérieures.

Affiche le taux d'humidité et la température extérieure.

Installation de votre thermostat

Votre thermostat à écran tactile programmable est facile à installer. Il est préprogrammé et peut être utilisé dès qu'il est installé et enregistré.

- ① Installez votre thermostat.
- ② Connectez-le à votre réseau sans fil.
- ③ Enregistrez-vous en ligne pour l'accès à distance.



Avant de commencer, une courte vidéo d'installation vous est proposée. Utilisez le code QR® au début de ce guide, ou consultez le site honeywellhome.com/wifi-thermostat

Installation de votre thermostat

Les outils suivants peuvent vous aider à installer ce thermostat :

- Tournevis cruciforme N° 2
- Stylo
- Crayon
- Niveau (facultatif)
- Perceuse et forets (3/16 po dans les cloisons sèches, 7/32 po dans le plâtre) (facultatif)
- Marteau (facultatif)
- Ruban électrique (facultatif)

- 1 Coupez l'alimentation de votre système de chauffage/refroidissement.

Important! Pour protéger votre équipement, coupez l'alimentation de votre système de chauffage/refroidissement au boîtier des disjoncteurs ou avec le bouton d'alimentation du système.

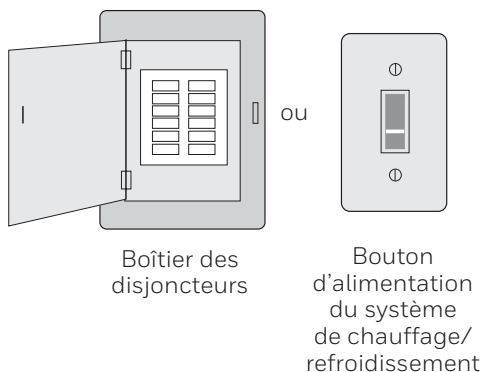

- 2 Retirez la vieille façade du thermostat et laissez les fils branchés.

 2a Prenez une photo des raccordements à titre de référence ultérieure.

 2b Si aucun fil n'est connecté à une borne C ou s'il n'y a pas de borne C sur l'ancien thermostat, regardez les vidéos concernant les solutions de câblage sur le site honeywellhome.com/wifithermostat ou consultez l'addenda du fil C qui se trouve dans la boîte.



Remarque :

Une photo de vos raccordements pourra vous aider à raccorder le nouveau thermostat.

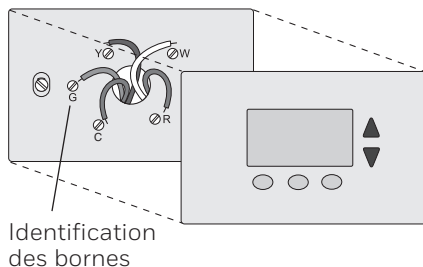

Important! Le fil C est requis et correspond à la source d'alimentation de votre thermostat. Sans fil C, votre thermostat ne pourra pas être mis sous tension.



Si vous avez un thermostat plus ancien muni d'un tube de mercure scellé, consultez la page ii pour lire les instructions de mise au rebut appropriée.

Installation de votre thermostat

3 Étiquetez les fils.

Utilisez les étiquettes autocollantes fournies sur chaque fil lorsque vous le débranchez. Étiquetez les fils en respectant les anciennes désignations de bornes du thermostat, et non pas par couleur de fil.

Wiring Labels Apply these wiring labels to each wire with the appropriate terminal designation as you remove it from the existing thermostat.		Étiquettes de fils Lorsque vous retirez les fils des bornes du thermostat existant, collez ces étiquettes sur chaque fil correspondant à la lettre de la borne.		Rotulos para los cables Cadaque estos rotulos, con la designación de los terminales, en cada cable al remover los cables del termostato actual.						
B	B	Y2	Y2	C	C	E	E	F	F	F
G	G	H	H	L	L	O	O	P	P	P
R	R	RC	RC	RH	RH	T	T	U	U	U
VVR	VVR	W	W	W1	W1	W2	W2	W3	W3	W3
X	X	X1	X1	X2	X2	Y	Y	Y1	Y1	Y1
AUX	AUX									

Étiquette collante

Étiquettes vierges

Remarque : Si vous ne trouvez pas l'étiquette correspondant à une désignation de borne, écrivez la lettre appropriée sur une étiquette collante vierge.

4 Retirez la plaque murale.

Retirez l'ancienne plaque murale une fois que tous les fils ont été étiquetés et débranchés.

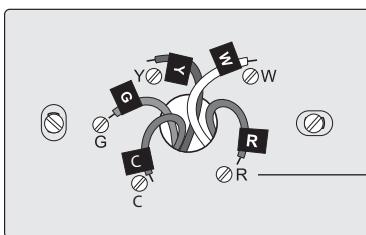

Identification des bornes

Remarque : Pour éviter que les fils ne tombent dans le mur, enroulez-les autour d'un crayon.

5 Installez la plaque murale du thermostat.

Installez la nouvelle plaque murale à l'aide des vis et des chevilles fournies avec le thermostat.

Si nécessaire :

Percez des trous de 3/16 po dans les cloisons sèches.

Percez des trous de 7/32 po dans le plâtre.

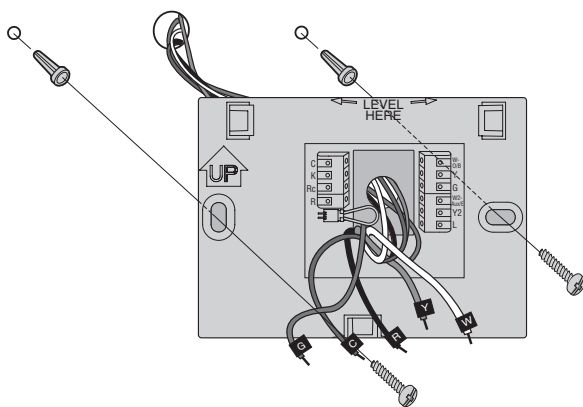

Plaque murale

Remarque : Vous pouvez peut-être utiliser les chevilles murales existantes. Maintenez la plaque murale sur les chevilles existantes pour vérifier l'alignement.

Installation de votre thermostat

Important! Ce thermostat doit être alimenté avec un fil C (neutre). Le fil C, ou neutre, alimente le thermostat en 24 VCA. Si vous remplacez un thermostat existant, celui-ci pourrait ne pas être relié à un fil C. Plusieurs anciens thermostats mécaniques ou à piles n'ont pas de fil C. Consultez le document **Addenda du fil C** inclus dans cet emballage pour en savoir plus.

Remarque : Les systèmes de chauffage/refroidissement n'ont pas tous l'étiquette du fil C (neutre) 24 VCA. Consultez le manuel de votre système ou communiquez avec le fabricant pour savoir quelle borne correspond à l'alimentation 24 VCA neutre.



Voir les autres vidéos de câblage sur le site honeywellhome.com/wifi-thermostat

Câblage

Pour les systèmes de chauffage/refroidissement **classiques** (appareil de chauffage au gaz naturel, au fioul ou à l'électricité), consultez la page 5. Consultez le Glossaire, page 33 pour plus de précisions.

Pour un système de **thermopompe**, reportez-vous à la page 6. Consultez le Glossaire, page 33 pour plus de précisions.

Câblage (système classique)

- 6A Raccordez le thermostat à votre système classique.
- En commençant par le fil C, faites correspondre l'étiquette collante du fil aux étiquettes des bornes.

Vous devez avoir un fil C.

- Mettez le fil droit pour le glisser doucement dans le trou de la borne jusqu'à ce qu'il s'enclenche. (Si vous devez retirer un fil, utilisez une pointe de stylo pour appuyer sur la sortie de la borne, puis tirez sur le fil).

Remarque : Reportez-vous à la photo du câblage prise à l'étape 2.

Astuce : Pour glisser plus facilement le fil en place, utilisez une pointe de stylo pour maintenir la sortie de la borne.

Remarque :

Le câblage de votre application peut être différent du câblage indiqué ci-dessous.

Sortie de borne

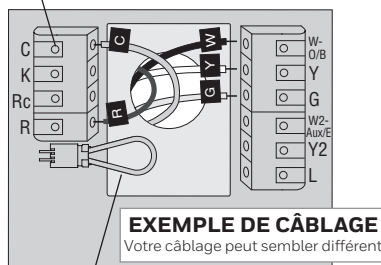

Retirez la boucle de cavalier, **UNIQUEMENT** si vous avez les fils **R et Rc**.



Les étiquettes ne correspondent pas?

Reportez-vous aux autres solutions de câblage, pages 7-8.

Installation de votre thermostat

Câblage (système classique) Suite

- c Dans le tableau à droite, cochez la case en regard de chaque connexion. Cette liste de vérification sera utilisée au cours de l'étape 9.
- d Tirez doucement sur le fil pour vérifier s'il est fermement maintenu.
- e Recommencez les étapes a à d pour tous les autres fils.
- f Insérez le fil qui dépasse dans l'ouverture du mur après l'installation de tous les fils.
- g Passez à la page 8.

Important!



Cochez la case pour chaque fil connecté. Vous aurez besoin de cette information au cours de l'étape 9.

C	<input type="checkbox"/>	<input type="checkbox"/>	W-0/B
K	<input type="checkbox"/>	<input type="checkbox"/>	Y
Rc	<input type="checkbox"/>	<input type="checkbox"/>	G
R	<input type="checkbox"/>	<input type="checkbox"/>	W2-Aux/E
		<input type="checkbox"/>	Y2
		<input type="checkbox"/>	L



Les étiquettes ne correspondent pas?

Reportez-vous aux autres solutions de câblage, pages 7-8.

Câblage (système à thermopompe)

6B Raccordez le thermostat à votre thermopompe.

- a Commencez par le fil C, faites correspondre l'étiquette collante du fil aux étiquettes de borne.

Vous devez avoir un fil C.

- b Glissez le fil doucement dans le trou de la borne jusqu'à ce qu'il s'enclenche. (Si vous devez retirer un fil, utilisez une pointe de stylo pour appuyer sur la sortie de la borne, puis tirez sur le fil).

Remarque : Reportez-vous à la photo du câblage prise à l'étape 2.

Astuce : Pour glisser plus facilement le fil en place, utilisez une pointe de stylo pour maintenir la sortie de la borne.

Remarque : Le câblage de votre application peut être différent du câblage indiqué ci-dessous.

Sortie de borne

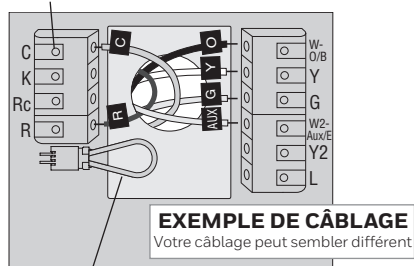

Retirez la boucle de cavalier, **UNIQUEMENT** si vous avez les fils **R** et **Rc**.



Les étiquettes ne correspondent pas?

Reportez-vous aux autres solutions de câblage, pages 7-8.

Installation de votre thermostat

Câblage (système de thermopompe)

Suite

- c Dans le tableau à droite, cochez la case en regard de chaque connexion. Cette liste de vérification sera utilisée au cours de l'étape 9.
- d Tirez doucement sur le fil pour vérifier s'il est fermement maintenu.
- e Recommencez les étapes a à d pour tous les autres fils.

Remarque : Si l'ancien thermostat est doté de fils séparés sur **AUX** et **E**, utilisez un capuchon de connexion pour raccorder les deux fils à un fil séparé. Faites glisser ce troisième fil dans la borne **W2-Aux/E**.

- f Insérez le fil qui dépasse dans l'ouverture du mur après l'installation de tous les fils.
- g Passez à la page 8.

Important!



Cochez la case pour chaque fil connecté. Vous aurez besoin de cette information au cours de l'étape 9.

C	<input type="checkbox"/>	W-O/B	<input type="checkbox"/>
K	<input type="checkbox"/>	Y	<input type="checkbox"/>
Rc	<input type="checkbox"/>	G	<input type="checkbox"/>
R	<input type="checkbox"/>	W2-Aux/E	<input type="checkbox"/>
		Y2	<input type="checkbox"/>
		L	<input type="checkbox"/>



Les étiquettes ne correspondent pas?

Reportez-vous aux autres solutions de câblage, pages 7-8.

Solutions de câblage (système classique)

À utiliser si vos étiquettes de fil ne correspondent pas aux étiquettes de borne.

Remarque :

Vous devez avoir un fil **C** ou un équivalent. Voir page 5.

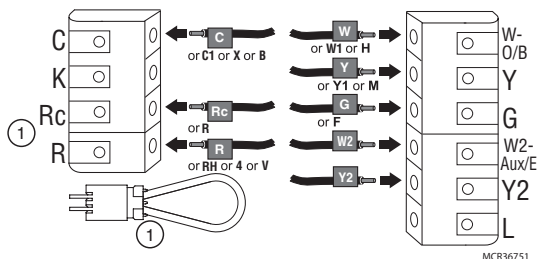

Autres solutions de câblage (système classique)

- ① • Si vous avez un fil **R** et un fil **Rc**, débranchez la boucle du cavalier en tirant sur la boucle du fil.
- Si votre ancien thermostat est doté du fil **R** et du fil **RH**, raccordez le fil **R** à la borne **Rc**, le fil **RH** à la borne **R** et débranchez la boucle du cavalier.

Installation de votre thermostat

Solutions de câblage (système de thermopompe)

À utiliser si vos étiquettes de fil ne correspondent pas aux étiquettes de borne.

Remarque :

Vous devez avoir un fil C ou un équivalent. Voir page 5.

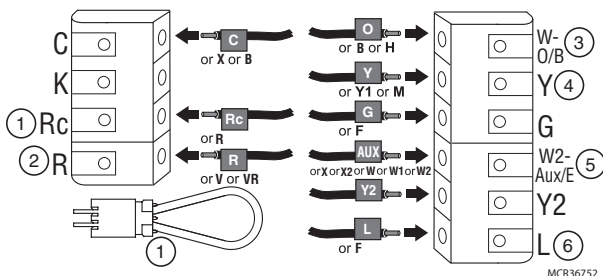

Autres solutions de câblage (système de thermopompe)

- Si vous avez un fil **R** et un fil **Rc**, débranchez la boucle du cavalier en tirant sur la boucle du fil.
- Si votre ancien thermostat est doté du fil **R** et du fil **RH**, raccordez le fil **R** à la borne **Rc**, le fil **RH** à la borne **R** et débranchez la boucle du cavalier.
- Si votre ancien thermostat est doté du fil **O** et du fil **B** séparés et qu'il commande un espace doté d'un système à pompe thermique, raccordez le fil **B** au fil **C**. Si plusieurs thermostats contrôlent le système, appelez le 800-828-8367, service de zonage Resideo, pour obtenir des explications concernant le câblage.
- Si votre ancien thermostat est doté des fils **Y1**, **W1**, et **W2** séparés, consultez le site honeywellhome.com/wifi-thermostat pour en savoir plus.
- Si l'ancien thermostat est doté de fils séparés sur **Aux** et **E**, utilisez un capuchon de connexion pour raccorder les deux fils à un fil séparé. Faites glisser ce troisième fil dans la borne **W2-Aux/E**.
- Voici le moniteur du système. Si le moniteur détecte un problème, un bouton d'alerte orange s'affiche sur l'écran d'accueil du thermostat.

7 Fixez le thermostat à la plaque murale.

Alignez le thermostat avec la plaque murale et enclenchez-la.

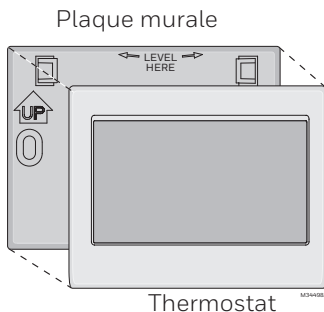

Installation de votre thermostat

8 Mettez le système de chauffage refroidissement en marche.

Important!

- 8a Assurez-vous que le fil C est raccordé au thermostat et au système de chauffage/refroidissement.
- 8b Assurez-vous que la porte du système de chauffage/refroidissement est bien verrouillée.
- 8c Remettez l'alimentation de votre système de chauffage/refroidissement en marche au niveau du boîtier des disjoncteurs ou de son bouton d'alimentation.

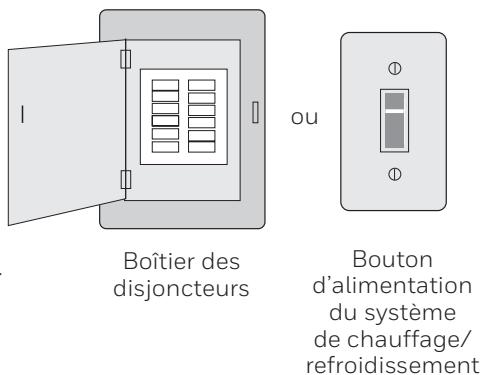

Avant de vous connecter à votre réseau Wi-Fi, vous devez définir les options initiales du thermostat pour sélectionner votre système de chauffage/refroidissement :

- Langue
- Domicile ou entreprise

D'autres options peuvent être personnalisées par la suite.

9 Suivez les instructions à l'écran pour sélectionner les options appropriées.

- 9a Sélectionnez la langue que vous souhaitez afficher sur le thermostat, puis sélectionnez **Next** (Suivant).
- 9b Sélectionnez l'installation Domicile ou Entreprise, puis sélectionnez sur **Next** (Suivant).
- 9c Sélectionnez **Next** (Suivant) ou nommez l'emplacement du thermostat. Sélectionnez THERMOSTAT et suivez les autres instructions.
- 9d Sélectionnez le type d'équipement de chauffage/refroidissement qui sera commandé par votre thermostat, puis **Next** (Suivant).

Remarque : Appuyez sur le bouton d'aide orange présent sur les écrans pour en savoir plus.

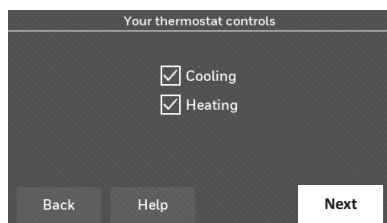
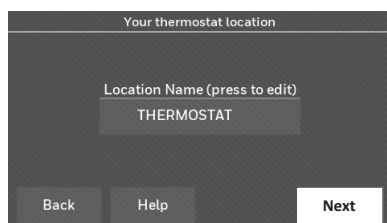
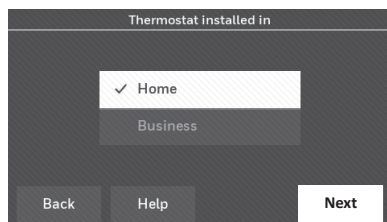
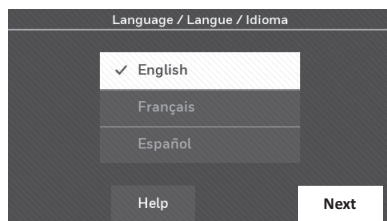

Installation de votre thermostat

9e Sélectionnez votre type de système, puis **Next** (Suivant). Le type de système détermine les autres sélections pour terminer la configuration initiale. Utilisez la liste de vérification de l'étape 6A-d pendant les sélections.

9f Sélectionnez **Next** (Suivant) après avoir effectué des sélections sur chaque écran.

9g Sélectionnez **Done** (Terminé) sur le dernier écran. Le thermostat affiche une option permettant de se connecter à votre réseau Wi-Fi.

Remarque : Appuyez sur le bouton d'aide orange présent sur les écrans pour en savoir plus.

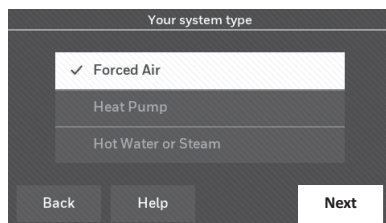

Connexion à votre réseau Wi-Fi

Après avoir sélectionné **Terminé** sur le dernier écran de la configuration initiale, le thermostat affiche une option pour effectuer la connexion à votre réseau Wi-Fi.

1 Connectez le réseau Wi-Fi.

Sélectionnez **Yes** (Oui) pour connecter le thermostat à votre réseau Wi-Fi. L'écran affiche le message « Searching for wireless networks. Please wait... » (Recherche des réseaux sans fil. Veuillez patienter...). La liste de tous les réseaux Wi-Fi détectés s'affiche alors.

Remarque : Si vous ne pouvez pas terminer cette étape maintenant, sélectionnez **I'll do it later** (Je le ferai plus tard). Le thermostat affichera l'écran d'accueil. Pour terminer ce processus, sélectionnez **SETTINGS > Wi-Fi Setup** (PARAMÈTRES > Configuration Wi-Fi). Passez à l'étape 2.

2 Sélectionnez le réseau.

2a Sélectionnez le nom du réseau que vous souhaitez utiliser. Le thermostat affiche une page avec un mot de passe.

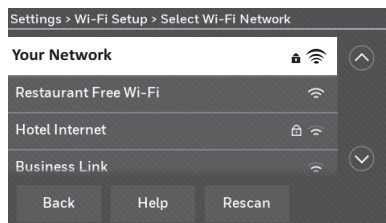
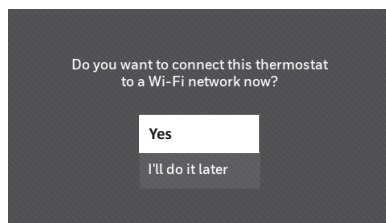

Remarque : Si votre réseau domestique n'est pas affiché sur la liste, sélectionnez **Rescan** (Explorer de nouveau).

Connexion à votre réseau Wi-Fi

- 2b Sur le clavier, sélectionnez les caractères du mot de passe de votre réseau domestique.
- 2c Sélectionnez **Done** (Terminé). Le thermostat affiche « Connecting to your network. Please wait... » (Connexion à votre réseau. Veuillez patienter...), puis « Connection Successful » (Connexion réussie).
- 2d Sélectionnez **OK** pour afficher l'information de l'enregistrement.
- 2e Notez le code MAC et CRC de votre thermostat. Vous avez besoin de ces chiffres pour terminer l'enregistrement en ligne.

Pour enregistrer votre thermostat, suivez les instructions qui commencent, page 13.

Remarque : L'écran Enregistrement en ligne reste actif jusqu'à la fin de l'enregistrement et/ou la sélection de **Done** (Terminé).

Remarque : Si vous sélectionnez **Done** (Terminé) avant de vous enregistrer en ligne, votre écran d'accueil affiche un bouton d'alerte orange signalant que vous devez vous enregistrer. En sélectionnant ce bouton, vous affichez l'information d'enregistrement et une option pour répéter la tâche.

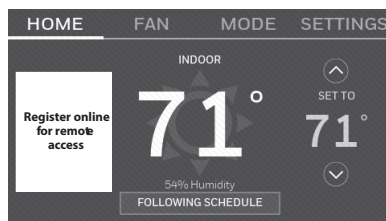
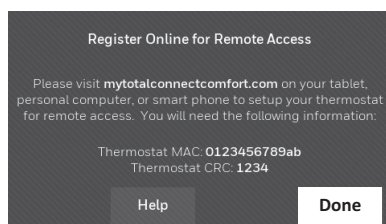
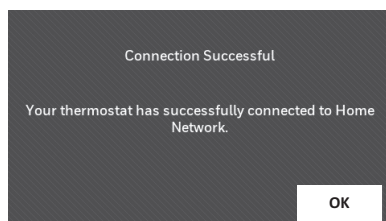
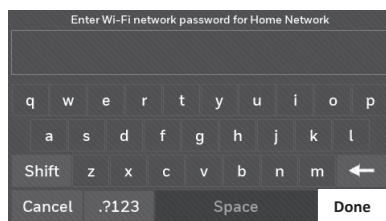

Déconnexion à votre réseau Wi-Fi

- 1 Sélectionnez **SETTINGS** (RÉGLAGES).
- 2 Sélectionnez **Wi-Fi Setup** (Configuration Wi-Fi).
- 3 Sélectionnez **Disconnect from Network** (Débrancher du réseau). Il vous sera demandé de confirmer votre sélection.
- 4 Sélectionnez **Yes** (Oui) pour confirmer que vous souhaitez vous déconnecter du réseau. Le thermostat affichera l'écran Configuration Wi-Fi.
- 5 Sélectionnez **OK** pour afficher le menu.

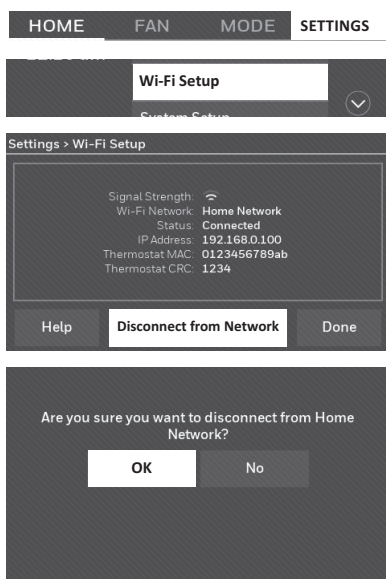

Reconnexion de votre réseau Wi-Fi

- 1 Sélectionnez **SETTINGS** (RÉGLAGES).
- 2 Sélectionnez **Wi-Fi Setup** (Configuration Wi-Fi).
- 3 Sélectionnez le nom du réseau que vous souhaitez utiliser. Le thermostat peut afficher une page avec un mot de passe.
- 4 Pour saisir un mot de passe, tapez les caractères du mot de passe de votre réseau domestique, puis sélectionnez **Done** (Terminé).
- 5 Le thermostat affiche « Connecting to your network. Please wait... » (Connexion à votre réseau. Veuillez patienter...), puis « Connection Successful » (Connexion réussie).
- 6 Sélectionnez **Next** (Suivant).
 - Si votre thermostat est enregistré, vous verrez la puissance de votre signal et d'autres détails sur l'état. Sélectionnez **Done** (Terminé).
 - Si l'écran affiche « Register Online for Remote Access » (Enregistrement en ligne pour l'accès à distance), suivez les instructions, page 13.

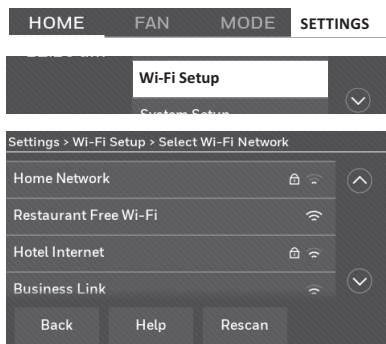

Enregistrement de votre thermostat en ligne

Pour afficher et régler votre thermostat à distance, vous devez disposer d'un compte Total Connect Comfort. Suivez les étapes ci-dessous.

- 1 Ouvrez le site Web Total Connect Comfort.



Consultez le site
mytotalconnectcomfort.com

Regardez la vidéo
d'enregistrement du thermostat
sur le site l'honeywellhome.com/
wifi-thermostat



- 2 Connectez-vous ou créez un compte.

Si vous avez un compte, cliquez sur **Login**
(Se connecter).

ou

cliquez sur **Create An Account** (Créer un
compte).

2a Suivez les instructions à l'écran.

2b Sélectionnez **Check your email** (Vérifier
votre courriel) pour obtenir un
message d'activation à partir de My
Total Connect Comfort. Cela peut
prendre plusieurs minutes.

Remarque : Si vous ne recevez pas de
réponse, vérifiez votre courriel indésirable
ou utilisez une autre adresse de courriel.

2c Suivez les instructions d'activation
dans le courriel.

2d Connectez-vous.



Enregistrement de votre thermostat en ligne

3 Enregistrez votre thermostat.

Une fois connecté à votre compte Total Connect Comfort, enregistrez votre thermostat.

3a Suivez les instructions à l'écran. Une fois l'emplacement de votre thermostat ajouté, vous devez saisir les identifiants uniques du thermostat :

- MAC ID
- MAC CRC

Remarque : Ces ID sont répertoriées sur l'écran Enregistrement en ligne ou sur la carte d'identification du thermostat qui se trouve dans l'emballage du thermostat. Les ID ne sont pas sensibles à la casse.

Lorsque le thermostat est enregistré avec succès, l'écran d'enregistrement Total Connect Comfort affiche le message SUCCESS (réussi).

Vous pouvez maintenant commander votre thermostat où que vous soyez par l'intermédiaire de votre ordinateur portable, de votre tablette ou de votre téléphone intelligent.

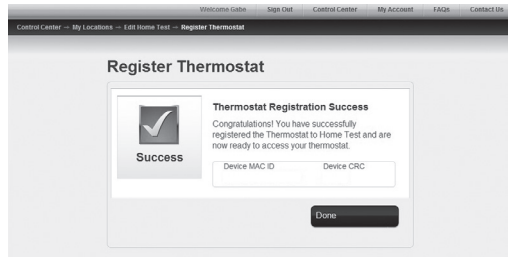
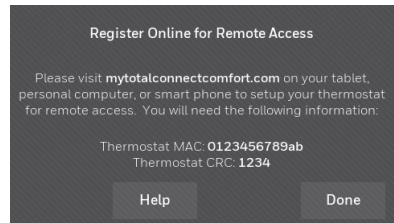
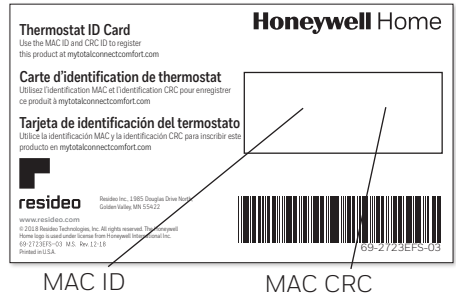

L'application gratuite Total Connect Comfort est disponible sur les appareils Apple® iPhone®, iPad® et iPod touch® avec iTunes® ou avec Google Play® sur tous les appareils Android™.



Recherche de rabais locaux

Vous pouvez désormais obtenir des rabais locaux pour votre thermostat. Recherchez les offres dans votre région sur HoneywellHome.com/Rebates

Réglage de l'heure et de la date

- 1 Sélectionnez l'heure actuelle. L'écran affiche **Set Time/Set Date** (Réglage de l'heure/date).
- 2 Sélectionnez **Set Time** (Réglage de l'heure) ou **Set Date** (Réglage de la date).
- 3 Sélectionnez ▲ ou ▼ jusqu'à ce que l'heure et la date appropriées s'affichent.
- 4 Sélectionnez **Done** (Terminé) pour enregistrer les changements ou sur **Cancel** (Annuler) pour les ignorer.

Remarque : Ce thermostat se met à jour automatiquement pour l'heure avancée (si elle s'applique dans votre région) et toutes les données de date et d'heure sont enregistrées. Si le thermostat est connecté au Wi-Fi et enregistré au service Total Connect Comfort, l'heure actuelle est mise à jour depuis Internet.

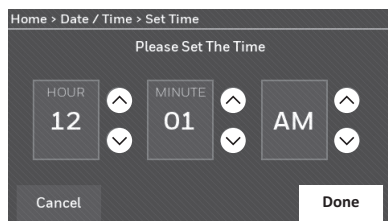

Réglage du ventilateur

- 1 Sélectionnez **FAN** (VENTILATEUR) pour afficher les réglages du ventilateur.
- 2 Sélectionnez **On, Automatic, Circulate,** ou **Follow Schedule** (Automatique, En marche, Circulation ou Suivre le programme).

Remarque : L'option **Follow Schedule** (Suivre le programme) s'affiche seulement si le ventilateur est réglé sur On (En marche) ou sur Circulate (Circulation) pour une période de programmation ou plus.

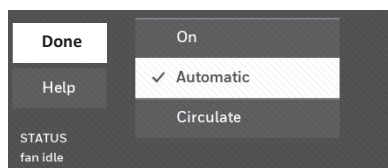

- 3 Sélectionnez **Done** (Terminé) pour enregistrer et terminer le processus.

On (En marche) : Le ventilateur est toujours activé.

Automatic (Automatique) : Le ventilateur fonctionne uniquement lorsque le système de chauffage/refroidissement est activé.

Circulate (Circulation) : Le ventilateur fonctionne de manière aléatoire pendant environ 35 % du temps (utilisation à domicile seulement).

Follow Schedule (Suivre le programme) : Suivre le programme n'est pas une option si toutes les programmations sont réglées sur la ventilation automatique (voir pages 16-18).

Remarque : En sélectionnant On (En marche), Automatic (Automatique) ou Circulate (Circulation), vous pouvez contourner temporairement le programme de ventilation.

Réglage du mode du système

1 Sélectionnez **MODE** pour afficher les réglages du système.

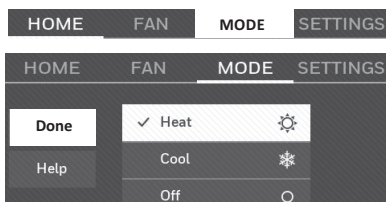

2 Sélectionnez l'option souhaitée :

Heat (Chauffage) : Le thermostat contrôle uniquement le système de chauffage.

Cool (Refroidissement) : Le thermostat contrôle uniquement le système de refroidissement.

Off (Arrêt) : Les systèmes de chauffage/refroidissement sont désactivés.

Automatic (Automatique) : Le thermostat sélectionne le chauffage ou le refroidissement en fonction de la température intérieure.

Emergency Heat (heat pumps with aux. heat) (Chauffage d'urgence Thermopompes à chauffage auxiliaire) : Contrôle le chauffage d'appoint/d'urgence. Le compresseur est verrouillé.

Remarque : Les réglages du système **Automatic (Automatique)** et **Emergency Heat (Chauffage d'urgence)** peuvent ne pas s'afficher en fonction du thermostat installé. Reportez-vous à la section « Changement de mode automatique », page 26.

3 Sélectionnez **Done** (Terminé) pour enregistrer et terminer le processus.

Programmes prédéfinis d'économie d'énergie

Ce thermostat utilise des réglages par défaut d'économiseur d'énergie permettant de réduire vos frais de chauffage et de refroidissement. Pour personnaliser les réglages, reportez-vous à la page suivante.

Utilisation au domicile	Période	Heure de début	Chauffage (Lun-Ven)	Refroidissement (Lun-Ven)	Chauffage (Sam-Dim)	Refroidissement (Sam-Dim)
	Réveil		6:00 am	70 °F (21.1 °C)	78 °F (25.5 °C)	70 °F (21.1 °C)
Absent		8:00 am	62 °F (16.6 °C)	85 °F (29.4 °C)	62 °F (16.6 °C)	85 °F (29.4 °C)
Retour		6:00 pm	70 °F (21.1 °C)	78 °F (25.5 °C)	70 °F (21.1 °C)	78 °F (25.5 °C)
Nuit		10:00 pm	62 °F (16.6 °C)	82 °F (27.7 °C)	62 °F (16.6 °C)	82 °F (27.7 °C)

Utilisation en entreprise	Période	Heure de début	Heat (Chauffage)	Cool (Refroidissement)	Ventilateur
	Occupé 1		8:00 am	70 °F (21.1 °C)	75 °F (23.8 °C)
Inoccupé 1		10:00 pm	55 °F (12.7 °C)	85 °F (29.4 °C)	Auto
Occupé 2*		12:00 am	70 °F (21.1 °C)	75 °F (23.8 °C)	Marche
Inoccupé 2*		12:00 am	55 °F (12.7 °C)	85 °F (29.4 °C)	Auto

* La période 2 est annulée par défaut. Si vous l'activez, les valeurs indiquées ci-dessus sont les réglages par défaut.

Réglage de programmations

- 1 Sélectionnez **SETTINGS** (RÉGLAGES).
- 2 Sélectionnez **Create/Edit Schedule** (créer/modifier le programme).
 - Sélectionnez **View/Edit** (Afficher/Modifier) pour afficher le programme complet et effectuer un réglage rapide.
 - Sélectionnez **Guide Me** (Me guider) pour créer un programme en répondant à des questions simples.
 - Sélectionnez **I'll do it myself** (Je le fais moi-même) pour créer manuellement une programmation.

Remarque : Pour réduire les coûts, utilisez les réglages prédéfinis de l'économiseur d'énergie décrits, page 16.

Si vous avez sélectionné **I'll do it myself** (Je le fais moi-même) sur l'écran Create/ Edit Schedule (Créer/modifier le programme), suivez les étapes ci-dessous :

- 1 Sélectionnez les jours à programmer, puis **Next** (Suivant).
- 2 Sélectionnez **Wake** (Réveil) pour régler l'heure de réveil des jours sélectionnés.
- 3 Sélectionnez ▲ ou ▼ pour régler les températures de chauffage et de refroidissement de la période de réveil, puis sélectionnez **Done** (Terminé).
- 4 Sélectionnez d'autres périodes (**Leave, Return, Sleep**) (Absent, Retour et Nuit) pour régler l'heure et les températures sur chacun d'eux.
- 5 Sélectionnez **Done** (Terminé) pour enregistrer et terminer le processus.

Remarque : Sélectionnez **Delete Period** (Supprimer une période) pour supprimer les périodes nous souhaitées.

Remarque : Sélectionnez **Fan Settings** (Réglages du ventilateur) pour personnaliser les réglages du ventilateur de chaque période.

Remarque : Lorsqu'il est configuré pour l'entreprise, le thermostat utilise les réglages **Occupied** (Occupé) et **Unoccupied** (Inoccupé) plutôt que **Wake, Leave, Return, et Sleep** (Réveil, Absent, Retour et Nuit).

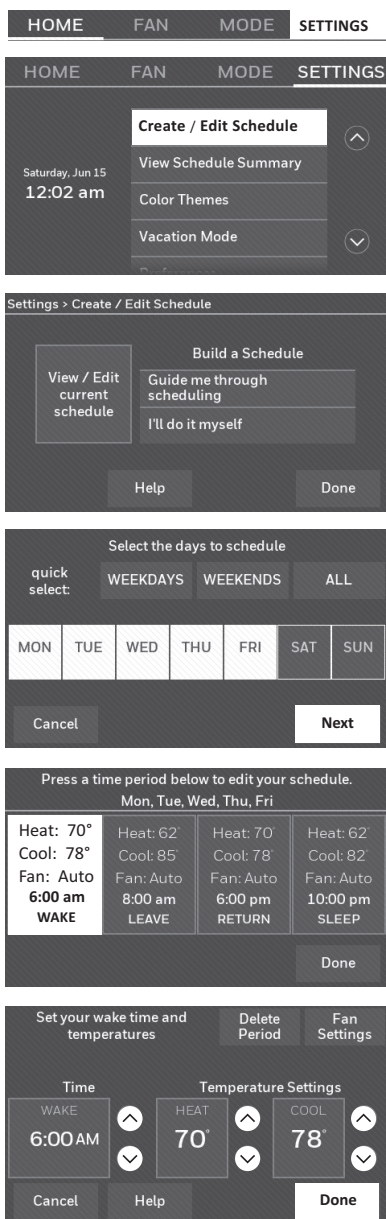

Contournement de programmations : Utilisation au domicile

- 1 Sélectionnez ▲ ou ▼ pour régler la température (côté droit de l'écran) et la durée de maintien. Le programme reprendra lorsque le délai de la durée de maintien est écoulé.
- 2 Sélectionnez **Permanent** pour conserver la même température jusqu'au changement ou à la reprise de la programmation.
- 3 Sélectionnez **Cancel Hold** (Annuler le maintien) à tout moment pour reprendre la programmation.

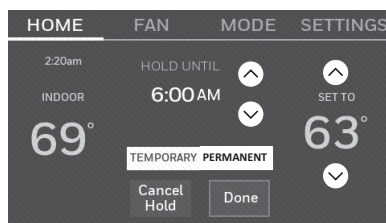

Contournement de programmations : Utilisation en entreprise

Sélectionnez ▲ ou ▼ pour régler la température. Elle sera maintenue jusqu'à l'heure de maintien définie.

- Pour modifier l'heure de maintien, utilisez les flèches Hold Until (Maintien jusqu'à). Cette heure peut être réglée jusqu'à la durée maximale définie sur l'écran de durée du contournement dans les préférences avancées (page 27).
- Sélectionnez **Override** (Contourner) pour utiliser une température pré-réglée en mode occupé si une personne utilise la pièce pendant une période définie comme inoccupée. La nouvelle température sera maintenue pendant 1 heure et pourra être réglée jusqu'à la durée maximale réglée sur l'écran de durée du contournement dans les préférences avancées (page 27).

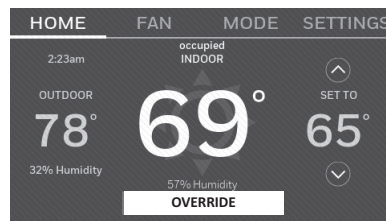
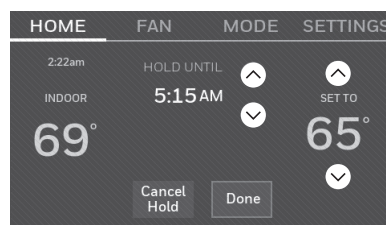

La programmation reprendra à l'expiration du temporisateur. Sélectionnez **Cancel Hold** (Annuler le maintien) à tout moment pour reprendre la programmation.

Affichage de l'état de l'équipement

- 1 Sélectionnez **SETTINGS** (RÉGLAGES).
- 2 Sélectionnez **Equipment Status** (État de l'équipement).
- 3 Sélectionnez ▲ ou ▼ pour afficher l'état de tout l'équipement contrôlé par le thermostat. Selon l'installation de votre thermostat, l'écran État de l'équipement peut signaler les données concernant les systèmes suivants :
 - Chauffage et refroidissement
 - Ventilateur
 - Information sur le thermostat

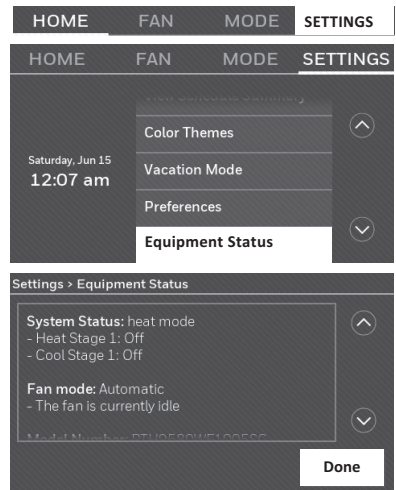

Réglage du mode Vacances : Utilisation au domicile

Cette fonctionnalité vous permet d'économiser de l'énergie lorsque vous êtes absent, et restaure les réglages juste avant votre retour de manière à avoir une température agréable.

- 1 Sélectionnez **SETTINGS** (RÉGLAGES).
- 2 Sélectionnez **Vacation Mode** (Mode vacances).
- 3 Sélectionnez ▲ ou ▼ pour sélectionner la date à laquelle vous partez, puis Next (Suivant) pour plus de détails sur la programmation, notamment les heures de la journée, les réglages de la température, la date de retour et les réglages de retour.
- 4 Vérifiez vos sélections sur le dernier affichage et sélectionnez **Done** (Terminé) pour enregistrer vos réglages. Sélectionnez **Back** (Retour), puis **Cancel** (Annuler) pour ignorer les changements.

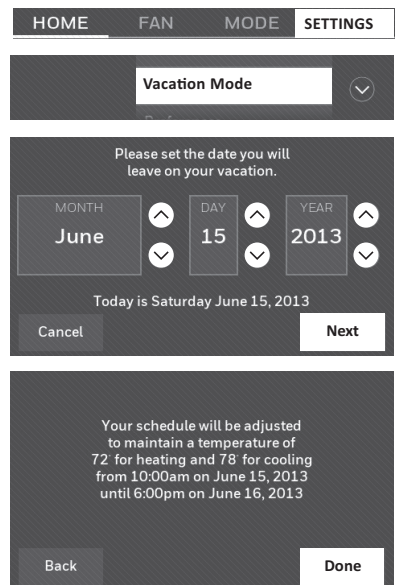

Programmation des fêtes/événements : Utilisation en entreprise

Cette fonctionnalité vous permet de conserver l'énergie pour des événements spéciaux et les vacances lorsque le lieu de travail est inoccupé.

- 1 Sélectionnez **SETTINGS** (RÉGLAGES).
- 2 Sélectionnez **Holiday/Event Scheduler** (Programmeur des fêtes/événements).
- 3 Sélectionnez l'élément que vous souhaitez programmer.
 - Les événements personnalisés vous permettent de configurer d'autres jours pour les programmes spéciaux.
 - Les options de vacances aux États-Unis et au Canada vous permettent de sélectionner une liste de jours fériés communément observés dans chaque pays.
- 4 Un message s'affiche sur chaque écran pour vous demander d'effectuer les sélections. Pour plus de détails, reportez-vous aux deux pages suivantes.
- 5 Sélectionnez **Done** (Termine) pour enregistrer vos réglages.

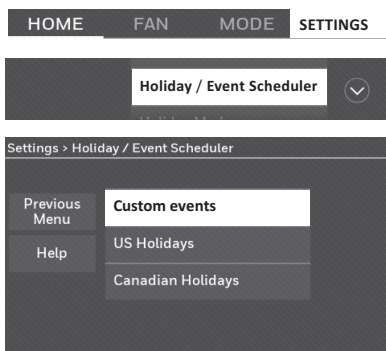

Programmation des événements personnalisés : Utilisation en entreprise

Cette fonctionnalité vous permet de personnaliser les réglages de température à conserver lors d'un événement spécifique. Vous pouvez programmer un événement à une date ou un jour spécifique dans un mois. Le thermostat reprend la programmation normale après l'événement.

- 1 Sélectionnez **SETTINGS** (RÉGLAGES).
- 2 Sélectionnez **Holiday/Event Scheduler** (Programmeur de vacances/événements).
- 3 Sélectionnez **Custom events** (Événements personnalisés) dans le menu du programmeur de vacances/événements).
- 4 Sélectionnez **Create a new event** (Créer un nouvel événement).
- 5 Sélectionnez **Unoccupied** (Inoccupé) ou **Occupied** (Occupé).

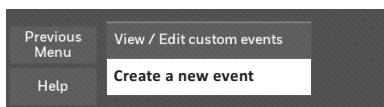
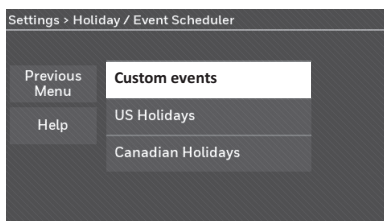

Programmation des événements personnalisés : Utilisation en entreprise

6 Sélectionnez **Specific Date** (Date spécifique) ou **Month/Weekday** (Mois/jour de la semaine).

- Pour **Specific Date** (Date spécifique), vous devez sélectionner la date de début, les réglages, la date de fin et la fréquence de l'événement.
- Pour **Month/Weekday**, (Mois/Jour de la semaine), vous devez sélectionner le mois, le jour de la semaine, la semaine du mois, les réglages, la longueur de l'événement et la fréquence de l'événement.

7 Vérifiez les réglages, puis sélectionnez **Done** (Terminer) pour les enregistrer. Sélectionnez **Back** (Retour), puis **Cancel** (Annuler) pour ignorer les changements..

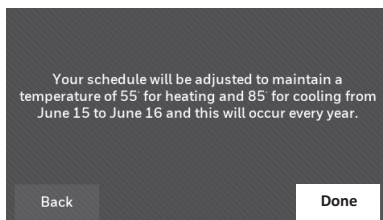
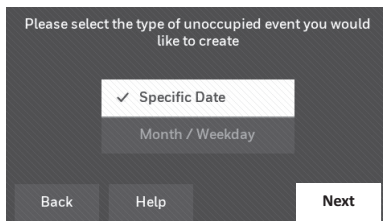

Programmation des fêtes : Utilisation en entreprise

Cette fonctionnalité vous permet de personnaliser les réglages de température à conserver lors des fêtes nationales spécifiées. Le thermostat reprend la programmation normale entre les fêtes sélectionnées.

1 Sélectionnez **US Holidays** (Fêtes aux États-Unis) ou **Canadian Holidays** (Fêtes au Canada) dans le menu du programmeur des fêtes/événements.

2 Sélectionnez **Add/Edit Holidays** (Ajouter/modifier les jours fériés). Une liste des fêtes nationales s'affiche.

3 Sélectionnez la case à cocher en regard de chaque fête pour lesquelles vous souhaitez conserver des réglages spécifiques (sélectionnez ▲ ou ▼ pour faire défiler la liste des fêtes), puis sur **Next** (Suivant).

Définissez les températures en mode occupé ou inoccupé du programme de fête, en fonction de l'occupation du bâtiment.

4 Sélectionnez ▲ ou ▼ pour définir les températures de chauffage et de refroidissement.

5 Vérifiez les réglages, puis sélectionnez **Done** (Terminer) pour les enregistrer. Sélectionnez **Back** (Retour), puis **Cancel** (Annuler) pour ignorer les changements.

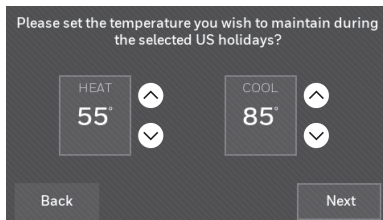
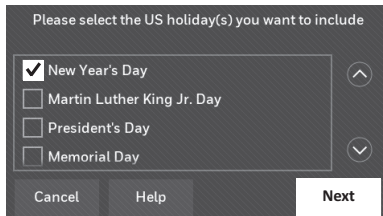
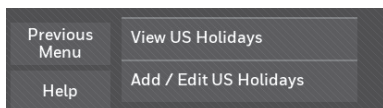

Programmation du contournement d'une période des fêtes : Utilisation en entreprise

Cette fonctionnalité vous permet de personnaliser les réglages de la température pour les maintenir à partir de maintenant jusqu'à une date précise. Le thermostat reprend la programmation normale à la date que vous avez sélectionnée.

- 1 Sélectionnez **SETTINGS** (RÉGLAGES).
- 2 Sélectionnez **Holiday Mode** (Mode fêtes) pour afficher les températures lorsque vous êtes absent pendant les fêtes.
- 3 Sélectionnez ▲ ou ▼ pour choisir les températures de chauffage et de refroidissement, puis **Next** (Suivant) pour choisir la date de retour.
- 4 Vérifiez les réglages, puis sélectionnez **Done** (Terminer) pour les enregistrer. Sélectionnez **Back** (Retour), puis **Cancel** (Annuler) pour ignorer les changements.

Remarque : La température de refroidissement ne peut pas être supérieure au réglage du programme en mode inoccupé et la température de chauffage ne peut être qu'inférieure au réglage du programme en mode inoccupé.

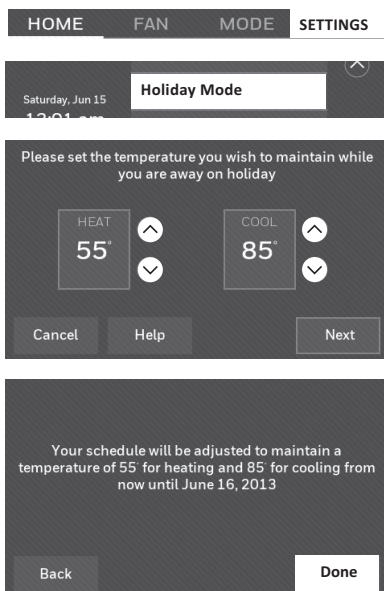

Démarrage du mode d'occupation : Utilisation en entreprise

Cette fonction garde la température à un niveau écoénergétique jusqu'à la sélection de **OVERRIDE** (Contourner). Lorsque vous arrivez, sélectionnez sur le bouton afin de maintenir une température agréable lorsque la pièce est utilisée.

Sélectionnez ▲ ou ▼ pour régler la température ou la durée de maintien. La température est maintenue jusqu'à l'heure définie. La température revient à un niveau d'économie d'énergie après le temps écoulé sur la minuterie ou la période en mode occupé terminée.

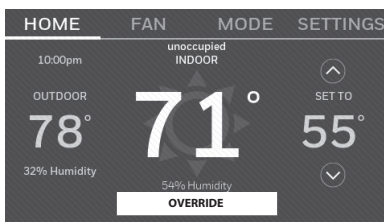

Personnalisation de la couleur de l'écran

Vous pouvez personnaliser l'affichage du thermostat pour qu'il corresponde à votre décor.

- 1 Sélectionnez **SETTINGS** (RÉGLAGES).
- 2 Sélectionnez **Color Themes** (Thèmes couleur).
- 3 Sélectionnez le nom d'une couleur à utiliser comme arrière-plan prédéfini ou sélectionnez Custom (Personnaliser) pour définir la couleur et le texte de votre arrière-plan.
 - Si vous sélectionnez un nom de couleur, l'écran affiche un exemple sur la gauche. Sélectionnez **Done** (Terminé) pour accepter cette sélection.
 - Si vous sélectionnez **Custom** (Personnaliser), les instructions s'affichent. Sélectionnez **Next** (Suivant) pour parcourir les choix, puis **Done** (Terminé) une fois que les changements vous conviennent.

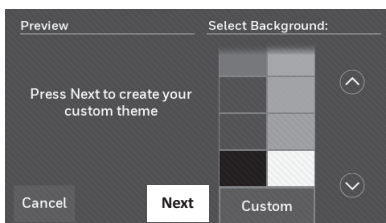
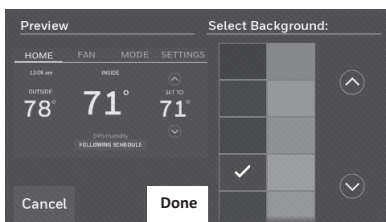
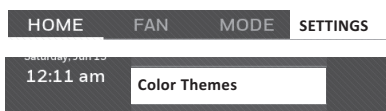

Réglages des préférences

Les options du menu des préférences vous permettent de sélectionner la façon dont le thermostat affiche l'information ou répond à certaines situations.

- 1 Sélectionnez **SETTINGS** (RÉGLAGES), puis **Preferences** (Préférences).
- 2 Sélectionnez une option et suivez les instructions :
 - Rappels
 - Options du programme utilitaire
 - Rétroéclairage
 - Technologie de réponse intelligente*
 - Préférences avancées
 - Rétablir le programme par défaut
 - Rétablir les valeurs par défaut
- 3 Sélectionnez **Done** (Termine) pour enregistrer vos réglages. Sélectionnez **Cancel** (Annuler) pour ignorer les changements.

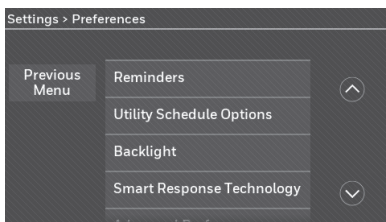
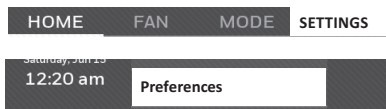

* La réponse intelligente n'est pas disponible si le thermostat est configuré pour l'entreprise.

Nettoyage de l'écran du thermostat

En sélectionnant l'option de nettoyage d'écran, l'écran est verrouillé. Vous ne pouvez donc pas modifier accidentellement les réglages lors de cette opération.

- 1 Sélectionnez **SETTINGS** (RÉGLAGES).
- 2 Sélectionnez **Clean Screen** (Nettoyer l'écran). Un message vous demande si vous voulez nettoyer l'écran pendant 30 secondes.
- 3 Sélectionnez **Yes** (Oui). Un minuteur affiche le temps écoulé jusqu'à ce que l'écran soit réactivé.

Remarque : Ne vaporisez PAS de liquide directement sur le thermostat. Vaporisez le liquide sur un chiffon, puis utilisez le chiffon pour nettoyer l'écran. Utilisez de l'eau ou un nettoyant domestique pour vitres. Évitez les produits de nettoyage abrasifs.

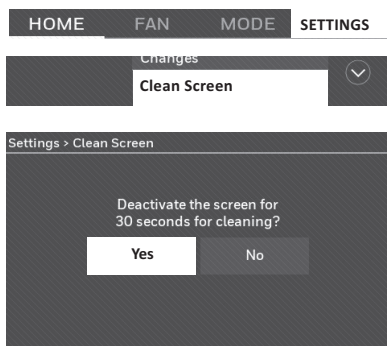

Réglage des paramètres de sécurité

Vous pouvez régler les options de sécurité afin d'empêcher les modifications non autorisées sur les réglages du système.

- 1 Sélectionnez **SETTINGS** (RÉGLAGES), puis **Security Settings** (Paramètres de sécurité).
- 2 Sélectionnez **Change Lock Mode** (Changer le mode de verrouillage).
- 3 Sélectionnez une option et suivez les instructions :

Unlocked (Déverrouillé) : accès complet.

Partially locked (Verrouillage partiel) : seule la température peut être modifiée.

Fully locked (Verrouillage complet) : aucun accès autorisé.

Remarque : Si vous choisissez d'utiliser un mot de passe pour renforcer la sécurité, notez-le ici pour référence.

--	--	--	--

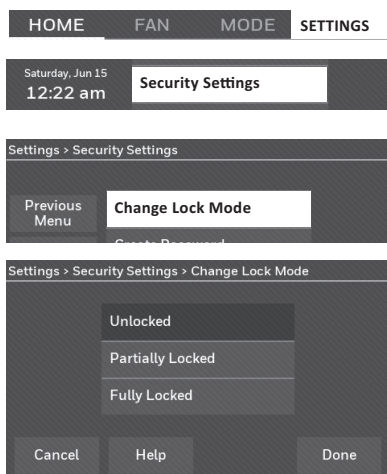

Mises à jour logicielles

L'application Wi-Fi propose régulièrement des mises à jour logicielles pour ce thermostat. Les mises à jour se font automatiquement par l'intermédiaire de votre connexion Wi-Fi. Tous vos réglages sont enregistrés, de sorte qu'aucune modification ne sera nécessaire après la mise à jour.

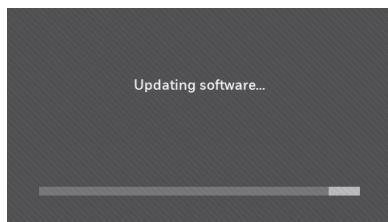

Les mises à jour se déroulent tôt le matin. Une fois que votre thermostat reçoit le logiciel, il redémarre. L'écran affiche ensuite la « Updating software. » (Mise à jour du logiciel...) avec une barre de progression verte. Une fois la mise à jour terminée, votre écran d'accueil s'affichera comme d'habitude.

Remarque : Si vous n'êtes pas connecté au Wi-Fi ou enregistré au service Total Connect Comfort, vous n'obtiendrez pas les mises à jour automatiquement.

Annulation de l'enregistrement de votre thermostat

Si le thermostat est supprimé du compte de votre site Web Total Connect Comfort (par exemple, si vous déménagez et que vous laissez le thermostat), procédez comme suit :

- 1 Sur mytotalconnectcomfort.com, connectez-vous à votre compte.
- 2 Sous My Account (Mon compte), sélectionnez Modifier mon profil.
- 3 Cliquez sur le **Delete My Account** (Supprimer mon compte).



Votre thermostat affiche un bouton orange qui signale de s'enregistrer en ligne.

Technologie de réponse intelligente

Cette fonction (uniquement à domicile) permet au thermostat « d'apprendre » combien de temps prend le système de chauffage/ refroidissement pour atteindre les températures programmées, pour que la température désirée soit atteinte à l'heure prévue.

For exemple : Réglez l'heure de réveil à 6 h et la température à 70 °F. Le chauffage s'allume avant 6 h pour que la température soit à 70 °F à 6 h.

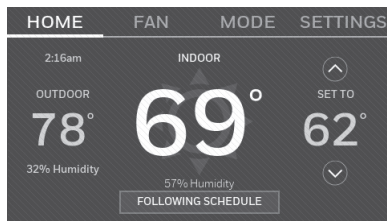

Remarque : Sélectionnez la technologie de réponse intelligente dans le menu Préférences (« Setting preferences ») (Réglage des préférences), page 23). La réponse intelligente n'est pas disponible si le thermostat est configuré pour l'entreprise.

Le message « in recovery » (en reprise) s'affiche lorsque le système est activé avant une période de temps programmée.

Purge préalable à l'occupation

Cette fonction d'utilisation en entreprise active le ventilateur de 1 à 3 heures avant chaque période en mode occupé afin de vous offrir un environnement de travail agréable à votre arrivée.

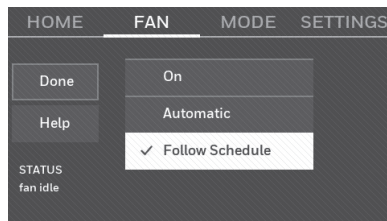
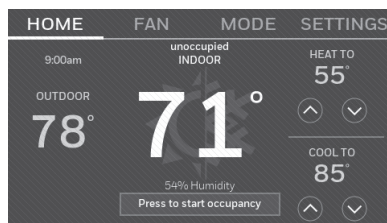

Protection du compresseur

Le thermostat maintient le compresseur éteint pendant quelques minutes avant de le redémarrer, afin d'éviter tout dommage à l'équipement. Pendant ce temps d'« arrêt », le message « Waiting for Equipment » (En attente de l'équipement) s'affiche à l'écran.

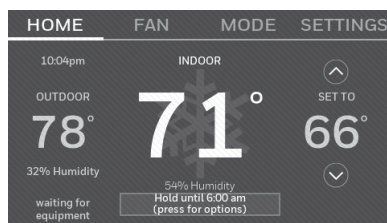

Changement de mode automatique

Cette fonctionnalité est utilisée dans les régions où la climatisation et le chauffage sont utilisés le même jour.

Lorsque le système est réglé sur **Automatic** (Automatique), le thermostat sélectionne automatiquement le chauffage ou le refroidissement en fonction de la température intérieure.

Les réglages de chauffage et de refroidissement doivent être espacés d'au moins 3 degrés. Le thermostat ajustera automatiquement les réglages pour maintenir cet écart de 3 degrés.

Remarque : Sélectionnez **Auto Changeover** (Changement de mode automatique) sur l'écran de changement du système de chauffage et de refroidissement sous Préférences avancées. Reportez-vous à la section Réglage des préférences avancées, page 27.

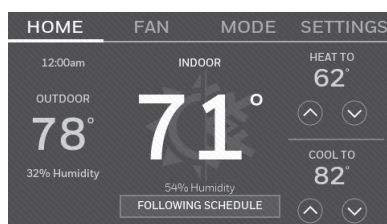

Réglage des préférences avancées

Vous pouvez modifier les options d'un certain nombre de fonctions du système. Bien que de nombreuses options, comme les réglages de langue et d'indication de température, soient identiques dans toutes les configurations, d'autres dépendent du type de système que vous possédez.

- 1 Sélectionnez **SETTINGS** (RÉGLAGES). Le thermostat affiche une liste d'options.
- 2 Sélectionnez **Préférences > Advanced Preferences** (Préférences>Préférences avancées). Le thermostat affiche le premier écran avec les options que vous pouvez modifier.
- 3 Sur chaque écran, apportez les modifications nécessaires, puis sélectionnez **Next** (Suivant) pour afficher de nouvelles options. Recommencez cette étape jusqu'à ce que toutes les modifications soient apportées. Les tableaux, pages 27-28, permettent de comprendre les écrans et les options dans Préférences avancées.
- 4 Une fois toutes les modifications effectuées, sélectionnez **Done** (Terminé) pour enregistrer et terminer le processus.

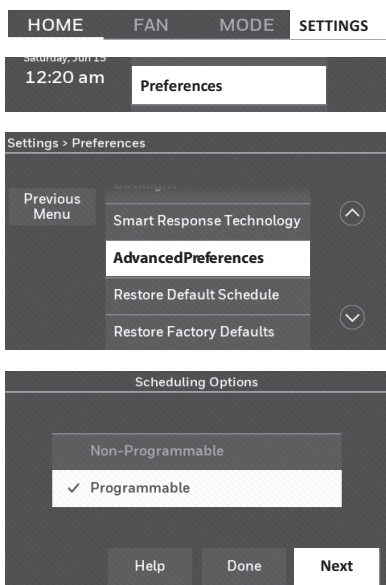

Options de préférences avancées (SETTINGS > Preferences > Advanced Preferences) (RÉGLAGES>Préférences>Préférences avancées)

Titre de l'écran	Réglages et options (les options varient selon la configuration).
Options de programmation	Sélectionnez Programmable ou Non-programmable. L'option Programmable utilise la programmation par défaut ou personnalisée pour augmenter et abaisser automatiquement les réglages de température à différentes heures de la journée.
Échelle de l'indicateur de température	Sélectionnez les degrés Fahrenheit ou Celsius.
Changement de mode du système de chauffage/refroidissement	Sélectionnez le mode manuel ou automatique.
Nombre de périodes de programmation	Sélectionnez 2 périodes par jour ou 4 périodes par jour. (voir page 16).
Durée de purge préalable à l'occupation*	Sélectionnez la durée pendant laquelle le ventilateur fonctionnera avant chaque période occupée : OFF (arrêt), 1, 2 ou 3 heures.
Type de contournement*	Sélectionnez Standard pour maintenir les périodes programmées ou Démarrage du mode d'occupation pour utiliser les réglages d'économie d'énergie jusqu'à ce qu'un utilisateur démarre l'appareil.
Durée de contournement*	Sélectionnez la durée de maintien de la température lors d'un contournement : 1-10 heures ou aucune limite.

* Ces réglages ne sont disponibles que si le thermostat est configuré pour l'entreprise.

Réglage des préférences avancées

Options de préférences avancées (fin)

Titre de l'écran	Réglages et options (les options varient selon la configuration).
Reprise précoce pour le chauffage*	Sélectionnez Non pour commencer la reprise au moment programmé ou Oui pour augmenter la température plus tôt.
Reprise précoce du refroidissement*	Sélectionnez Non pour commencer la reprise au moment programmé ou Oui pour diminuer la température plus tôt.
Limites de température	Sélectionnez la Limite de chauffage maximale et de refroidissement minimale.
Verrouillage du clavier	Sélectionnez Déverrouillé/Verrouillé partiellement/Verrouillé.
Format de l'horloge	Sélectionnez 12 heures ou 24 heures.
Heure avancée	Sélectionnez Off (arrêt) ou On (marche). Si cette option est activée, le système changera automatiquement l'heure et la date pour tenir compte de l'heure avancée.
Écarts de l'affichage intérieur	Sélectionnez le nombre de degrés pour compenser la température intérieure ou le pourcentage pour compenser l'humidité intérieure.

* La reprise précoce est uniquement disponible lorsque le thermostat est configuré pour l'entreprise. S'il est configuré pour la maison, consultez la section « Technologie de réponse intelligente » à la page 25.

Modification de la configuration du système

Si vos besoins changent, vous pouvez modifier les réglages du système de base sélectionnés lors de l'installation du thermostat (page 9).

- 1 Sélectionnez **SETTINGS** (RÉGLAGES). Le thermostat affiche une liste d'options.
- 2 Sélectionnez **System Setup** (Configuration du système). Le thermostat affiche le premier écran avec les options que vous pouvez modifier.
- 3 Sur chaque écran, apportez les modifications nécessaires, puis sélectionnez **Next** (Suivant) pour afficher de nouvelles options. Recommencez cette étape jusqu'à ce que toutes les modifications soient apportées. Le tableau, page 29, explique les écrans et les options de configuration du système.
- 4 Une fois toutes les modifications effectuées, sélectionnez **Done** (Terminé) pour enregistrer et terminer le processus.

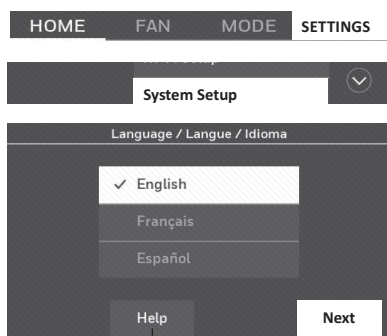

Sélectionnez Help (aide) pour obtenir plus de précisions sur les options de l'écran.

Modification de la configuration du système

Remarque : Appuyez sur le bouton d'aide orange présent sur les écrans pour en savoir plus.

Options de configuration du système (SETTINGS > System Setup) (RÉGLAGES > Configuration du système)

Titre de l'écran	Réglages et options (les options varient selon la configuration).
Langue	English/Français/Español.
Thermostat installé	Domicile/Entreprise (le thermostat est utilisé dans un environnement résidentiel (par défaut) ou commercial).
Emplacement de votre thermostat	Sélectionnez THERMOSTAT pour afficher un écran sur lequel saisir un nom personnalisé à l'aide du clavier. Si vous n'avez qu'un seul thermostat, vous pouvez conserver le nom THERMOSTAT . Pour les installations professionnelles, vous pouvez afficher le nom du thermostat sur l'écran d'accueil en cochant la case appropriée.
Vos commandes thermostatiques	Sélectionnez chauffage ou refroidissement ou les deux (par défaut).
Votre type de système	Sélectionnez Air pulsé (par défaut), Thermopompe ou Eau chaude ou Vapeur. Pour chaque option, vous avez différents choix sur les écrans suivants. Reportez-vous à l'étape 9e dans la rubrique Installation de votre thermostat, page 10.
Votre type de système de chauffage à air pulsé	Sélectionnez le type d'appareil de chauffage. Cette option de menu ne s'affiche que si l'option Forced Air (Air pulsé) est sélectionnée pour le type de votre système.
Efficacité de votre système de chauffage	Sélectionnez Air pulsé à efficacité standard (par défaut) ou Air pulsé à haute efficacité.
Votre type de système de chauffage	Si vous avez sélectionné Eau chaude ou Vapeur dans Votre type de système, sélectionnez le système de chauffage spécifique ici.
Nombre de phases de refroidissement	Sélectionnez Phase 1 (par défaut) ou Phase 2. En cas de doute, notez les fils que vous avez connectés : Fil « Y » seulement (phase 1) ou « Y » et « Y2 » (consultez la liste de vérification, étape 6 page 5).
Nombre de phases de chauffage	Sélectionnez Phase 1 (par défaut) ou Phase 2. En cas de doute, notez les fils que vous avez connectés : Fil « W » seulement (phase 1) ou « W » et « W2 » (consultez la liste de vérification, étape 6 page 5). Le nombre de phases de chauffage ne s'affiche que si l'option Air pulsé est sélectionnée dans Votre type de système.
Votre commande de ventilateur	Indiquez si votre thermostat (par défaut) ou le système de chauffage commande le ventilateur. Votre commande de ventilateur s'affiche seulement si l'option Électrique est sélectionnée dans Votre type de système de chauffage à air pulsé.
Type de robinet de substitution	Si vous avez sélectionné la thermopompe dans Votre type de système, indiquez si elle utilise un robinet de substitution de refroidissement (par défaut) ou un robinet de substitution de chauffage. En cas de doute, notez les fils que vous avez connectés : consultez votre liste de vérification, étape 6 page 6.
Nombre de phases du compresseur de la thermopompe	Sélectionnez Phase 1 (par défaut) ou Phase 2. En cas de doute, notez les fils que vous avez connectés : Fil « Y » seulement (phase 1) ou « Y » et « Y2 » (consultez la liste de vérification, étape 6 page 6).
Votre chauffage de secours	Avec les options Non ou Oui (par défaut), vous pouvez déterminer si vous avez un chauffage de secours en consultant votre liste de vérification, étape 6 page 6. Votre chauffage de secours ne s'affiche que si la thermopompe correspond à votre type de système.

Foire aux questions

Q : Mon thermostat fonctionnera-t-il toujours si la connexion Wi-Fi est perdue?

R : Oui, le thermostat activera votre système de chauffage et/ou de refroidissement avec ou sans connexion Wi-Fi.

Q : Comment puis-je trouver le mot de passe de mon routeur?

R : Communiquez avec le fabricant du routeur ou consultez la documentation du routeur.

Q : Pourquoi mon thermostat ne se connecte-t-il pas à mon routeur Wi-Fi, même s'il est très proche du thermostat?

R : Assurez-vous que le mot de passe saisi pour le routeur Wi-Fi est correct.

Q : Mon thermostat ne peut pas s'enregistrer sur le site Web Total Connect Comfort.

R : Assurez-vous que le thermostat est correctement inscrit sur votre réseau Wi-Fi domestique. Dans SETTINGS > Wi-Fi Setup (RÉGLAGES>Configuration Wi-Fi), vérifiez l'icône de la portée du signal Wi-Fi. Assurez-vous que le routeur Wi-Fi est doté d'une bonne connexion Internet. Sur votre ordinateur, assurez-vous que vous pouvez ouvrir le site à mytotalconnectcomfort.com. Si vous ne parvenez pas à ouvrir le site, éteignez le modem Internet pendant quelques secondes, puis rallumez-le.

Q : Malgré mon inscription sur le site Web Total Connect Comfort, il m'est impossible de me connecter à l'aide de mon nouveau compte.

R : Vérifiez dans votre courriel si vous avez reçu un courriel d'activation. Suivez les instructions pour activer votre compte, puis connectez-vous au site Web.

Q : Après mon inscription sur le site Web Total Connect Comfort, je n'ai pas reçu de courriel de confirmation.

R : Vérifiez les courriels dans votre dossier indésirable ou supprimé.

Q : Existe-t-il une façon d'élargir la portée de mon signal?

R : La plupart des routeurs standards peuvent être configurés pour agir comme des répéteurs. Vous pouvez également acheter et installer un répéteur Wi-Fi.

D'autres questions fréquentes se trouvent sur le site honeywellhome.com/wifi-thermostat

Obtenir de l'aide et répondre aux alertes

Votre thermostat offre deux types d'assistance, si ces options d'assistance ne répondent pas à vos questions, consultez les FAQ (page 30) et les conseils de dépannage (page 32).

Aide à l'écran

La plupart des écrans comprennent un bouton d'aide orange.

- 1 Sélectionnez **Help** (Aide) pour afficher les instructions d'utilisation de l'écran.
- 2 Sélectionnez **OK** pour afficher de nouveau l'écran d'origine.

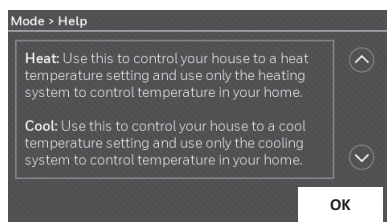
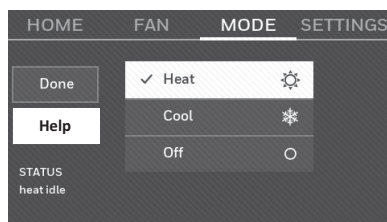

Alertes à l'écran

Votre écran d'accueil affiche un grand bouton orange qui vous permet de corriger un problème de réglage ou de système.

- 1 En appuyant dessus, le thermostat affiche les instructions pour terminer la tâche pour laquelle vous avez reçu une alerte.
- 2 Sélectionnez **OK** sur l'écran des instructions, puis effectuez la tâche. Une fois la tâche terminée, le bouton d'alerte ne s'affiche plus.

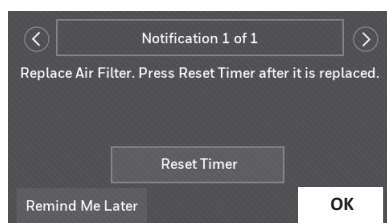
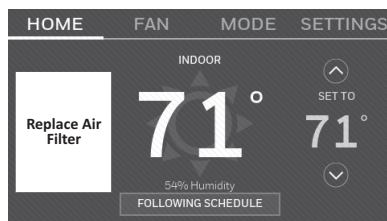

Dépannage

Si vous rencontrez des difficultés avec votre thermostat, veuillez essayer les suggestions suivantes. La plupart des problèmes peuvent être corrigés rapidement et simplement.

L'écran est vide

- Vérifiez le disjoncteur et réinitialisez-le si nécessaire.
- Veillez à ce que l'interrupteur du système de chauffage ou de refroidissement soit en position de marche.
- Assurez-vous que la porte de l'appareil de chauffage est correctement fermée.
- Assurez-vous d'avoir raccordé le fil C (voir page 5).

Je n'arrive pas à régler le système sur le refroidissement

- Vérifiez que l'écran de configuration du système Vos commandes de thermostat ou Votre type de système correspond à votre équipement de chauffage et de refroidissement (voir page 29).

Le ventilateur ne démarre pas lorsque la chauffage est requis

- Vérifiez que l'écran de configuration du système Votre commande de ventilateur correspond à votre équipement de chauffage (voir page 28).

« Wait » (Attente) s'affiche à l'écran

- La fonction de protection du compresseur est activée. Attendez cinq minutes que le système redémarre sans causer de dommage au compresseur.

La thermopompe projette de l'air froid en mode Chauffage ou de l'air chaud en mode Refroidissement.

- Vérifiez le réglage de l'écran de configuration du système Type de robinet de substitution pour vérifier s'il est correctement configuré pour votre système (voir page 28).

Le système de chauffage ou de refroidissement ne répond pas.

- Sélectionnez **MODE** pour régler le système sur Chauffage. Assurez-vous que la température réglée est supérieure à la température intérieure.
- Sélectionnez **MODE** pour régler le système sur Refroidissement. Assurez-vous que la température réglée est inférieure à la température intérieure.
- Vérifiez le disjoncteur et réinitialisez-le si nécessaire.
- Veillez à ce que l'interrupteur du système de chauffage ou de refroidissement soit en position de marche.
- Assurez-vous que la porte de l'appareil de chauffage est correctement fermée.
- Si l'option « Wait » (Attente) est affichée, la minuterie de protection du compresseur est activée. Attendez cinq minutes que le système redémarre sans causer de dommage au compresseur (voir page 26).

Le système de chauffage fonctionne en mode refroidissement.

- Vérifiez que l'écran de configuration du système Vos commandes de thermostat ou Votre type de système correspond à votre équipement de chauffage et de refroidissement (reportez-vous à la section Options de configuration du système (SETTINGS > System Setup) (RÉGLAGES>Configuration du système), page 29).

Spécifications électriques

Borne	Tension (50/60 Hz)	Courant nominal max. :
W-O/B	20 - 30 VCA	1,0 A
W2 (Aux/E)	20 - 30 VCA	1,0 A
Y Refroidissement	20 - 30 VCA	1,0 A
Y2 Refroidissement	20 - 30 VCA	1,0 A
G Ventilateur	20 - 30 VCA	0,5 A

Glossaire

Fil C

Le fil C ou le fil neutre alimente le thermostat en 24 VCA au thermostat depuis le système de chauffage/refroidissement. Certains thermostats mécaniques ou à pile peuvent ne pas être raccordés de cette façon. Il faut donc établir une connexion Wi-Fi à votre réseau domestique.

Système de chauffage/refroidissement de la pompe à chaleur

Les thermopompes sont utilisées pour chauffer et refroidir une maison. Si votre ancien thermostat est doté d'un réglage de chauffage d'urgence, vous avez probablement une thermopompe.

Système de chauffage/refroidissement classique

Systèmes de type thermopompe sans chauffage; il s'agit notamment d'unité de traitement d'air, d'appareils de chauffage ou de chaudières qui fonctionnent au gaz naturel, au fioul ou à l'électricité. Ils peuvent ou non être dotés d'un climatiseur.

Boucle de cavalier

Sur ce thermostat, une fiche avec une boucle de fil située sous le bornier est utilisée pour raccorder les bornes R et RC.

MAC ID, MAC CRC

Des codes alphanumériques qui caractérisent de façon unique votre thermostat et qui sont utilisés pour enregistrer le thermostat sur votre compte à mytotalconnectcomfort.com

Code QR

Code de réponse rapide. Une image à deux dimensions, lisible par une machine. Votre appareil sans fil peut identifier le carré noir et blanc et lier son navigateur directement à un site Web. Le code QR est une marque déposée de DENSO WAVE INCORPORATED.

Informations réglementaires

Déclaration de conformité FCC (Partie 15.19) (États-Unis uniquement)

Cet appareil est conforme à la Partie 15 des règlements de la FCC. Son fonctionnement est soumis aux deux conditions suivantes :

1. Cet appareil ne peut pas causer d'interférences dangereuses, et
2. Cet appareil ne doit accepter aucune interférence reçue, notamment les interférences à l'origine d'un fonctionnement indésirable.

Avertissement de la FCC (paragraphe 15.21) (États-Unis uniquement)

Les modifications qui ne sont pas expressément autorisées par la partie responsable de la conformité peuvent annuler la capacité de l'utilisateur à utiliser l'équipement.

Déclaration d'interférences FCC (Partie 15.105 (b)) (États-Unis uniquement)

Cet équipement a subi des tests prouvant sa conformité aux limites prescrites pour les appareils numériques de classe B, selon la Partie 15 des règlements de la FCC. Ces limites ont été conçues pour fournir une protection raisonnable contre les interférences nuisibles lorsque l'appareil est utilisé dans un environnement résidentiel. Cet équipement génère, utilise et peut émettre de l'énergie radioélectrique et, s'il n'est pas installé et utilisé conformément aux instructions, peut causer des interférences nuisibles aux communications radio. Toutefois, il n'y a aucune garantie que ces interférences ne puissent survenir dans une installation donnée. Si cet équipement cause des interférences nuisibles à la réception de signaux de radio ou de télévision, ce qui peut être déterminé en l'éteignant et en l'allumant, l'utilisateur peut essayer de corriger ces interférences par les mesures suivantes :

- Réorienter ou déplacer l'antenne réceptrice.
- Augmenter la distance entre l'équipement et le récepteur.

- Brancher l'équipement sur un circuit différent de celui sur lequel le récepteur est branché.
- Consulter le détaillant ou un technicien expérimenté en radio/télévision.

Thermostats

Pour être en conformité avec les limites d'exposition aux RF de la FCC et d'Industrie Canada en ce qui concerne la population ou l'exposition non contrôlée, les antennes utilisées pour ces émetteurs doivent être installées de façon à assurer une distance de séparation d'au moins 20 cm de toutes les personnes et ne doivent pas être co-installées ou exploitées conjointement avec une autre antenne

RSS-GEN

Conformément aux réglementations d'Industrie Canada, cet émetteur radio peut uniquement fonctionner avec une antenne dont le type et le gain maximal (ou d'une valeur moindre) sont approuvés par Industrie Canada pour cet émetteur. Pour réduire les risques d'interférence radio envers d'autres utilisateurs, il faut également que le type et le gain de l'antenne soient tels que la puissance isotrope rayonnée équivalente ne dépasse pas ce qui est nécessaire à une communication réussie.

Son fonctionnement est soumis aux deux conditions suivantes :

1. Cet appareil ne peut pas causer d'interférences.
2. Cet appareil doit accepter toutes les interférences reçues, notamment celles à l'origine d'un fonctionnement indésirable.

Garantie limitée de 1 an

Resideo garantit ce produit, à l'exception des piles, contre tout défaut de pièce ou de main-d'oeuvre, durant une période d'un (1) an à partir de la date d'achat par le consommateur d'origine si le produit est utilisé et entretenu convenablement. En cas de défaillance ou de mauvais fonctionnement pendant la période de garantie, Resideo remplacera ou réparera le produit, à sa discrétion.

Si le produit est défectueux

(i) renvoyez-le avec la facture ou une autre preuve d'achat date au lieu d'achat; ou

(ii) appelez le service à la clientèle de Resideo en composant le 1-800-468-1502. Le service à la clientèle déterminera si le produit doit être retourné à l'adresse suivante : Resideo Return Goods, 1985 Douglas Dr. N., Golden Valley, MN 55422, ou si un produit de remplacement peut vous être expédié.

La présente garantie ne couvre pas les frais de retrait ou de réinstallation. La présente garantie ne s'applique pas s'il est démontré par Resideo que la défaillance ou le mauvais fonctionnement sont dus à un endommagement du produit alors que le consommateur l'avait en sa possession.

La responsabilité exclusive de Resideo se limite à réparer ou à remplacer le produit conformément aux modalités susmentionnées. RESIDEO N'EST EN AUCUN CAS RESPONSABLE DES PERTES OU DOMMAGES, Y COMPRIS LES DOMMAGES INDIRECTS OU ACCESSOIRES DÉCOULANT DIRECTEMENT OU INDIRECTEMENT D'UNE VIOLATION QUELCONQUE D'UNE GARANTIE, EXPRESSE OU TACITE, APPLICABLE AU PRÉSENT PRODUIT, OU TOUTE AUTRE DÉFAILLANCE DU PRÉSENT PRODUIT. Certaines provinces ne permettent pas l'exclusion ou la restriction des dommages indirects ou accessoires et, par conséquent, la présente restriction peut ne pas s'appliquer.

CETTE GARANTIE EST LA SEULE GARANTIE EXPRESSE FAITE PAR RESIDEO POUR CE PRODUIT. LA DURÉE DE TOUTE GARANTIE IMPLICITE, INCLUANT LES GARANTIES DE QUALITÉ MARCHANDE OU D'ADAPTATION À UNE UTILISATION PARTICULIÈRE, EST LIMITÉE PAR LES PRÉSENTES À LA PÉRIODE D'UN AN DE LA PRÉSENTE GARANTIE. Certaines provinces ne permettent pas de limiter la durée des garanties tacites et, par conséquent, la présente limitation peut ne pas s'appliquer.

La présente garantie donne au consommateur des droits spécifiques et certains autres droits qui peuvent varier d'une province à l'autre.

Pour toute question concernant la présente garantie, prière d'écrire aux Services à la clientèle de Resideo à l'adresse suivante : Resideo Customer Relations, 1985 Douglas Dr, Golden Valley, MN 55422 ou composer le 1-800-468-1502.

Le fonctionnement de cet équipement est soumis aux deux conditions suivantes : (1) cet équipement ne doit causer aucune interférence nuisible et (2) il doit accepter toutes les interférences, y compris celles qui peuvent l'activer de façon inopinée.



resideo

www.resideo.com

Resideo Technologies Inc.
1985 Douglas Drive North, Golden Valley, MN 55422
1-800-468-1502
33-00269EF-05 M.S. Rev. 09-20 | Imprimé aux États-Unis



33-00269EF-05

© 2020 Resideo Technologies, Inc. All rights reserved.

The Honeywell Home trademark is used under license from Honeywell International, Inc. This product is manufactured by Resideo Technologies, Inc. and its affiliates.

Tous droits réservés. La marque de commerce Honeywell Home est utilisée avec l'autorisation d'Honeywell International, Inc.

Ce produit est fabriqué par Resideo Technologies, Inc. et ses sociétés affiliées.